

# BeoVision 10

Manuel

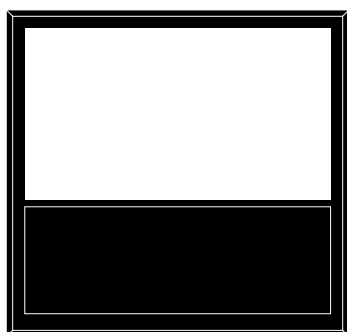

# Table des matières

## **Vue d'ensemble des menus, 3**

Vue d'ensemble des menus s'affichant à l'écran.

## **Navigation dans les menus, 4**

Comment naviguer dans les menus à l'aide de la télécommande.

## **Configuration initiale, 5**

Menus qui s'affichent lorsque vous allumez le téléviseur pour la toute première fois.

## **Sélection de la langue d'affichage des menus, 6**

Comment sélectionner la langue d'affichage des menus.

## **Réglage des positions d'orientation du téléviseur, 7**

Comment régler les positions prédéfinies du pied motorisé.

## **Configuration du syntoniseur, 8**

Comment désactiver le tuner TV ou le module DVD-HD interne.

## **Connexions, 9**

Exemples montrant sur quelles prises brancher les appareils supplémentaires et comment connecter un ordinateur ou un appareil photo au téléviseur.

## **Enregistrement d'appareils vidéo supplémentaires, 12**

Comment enregistrer les équipements connectés dans le menu CONNEXIONS.

## **Prises casque et appareil photo, 15**

Comment brancher votre casque et regarder vos photos numériques sur votre téléviseur.

## **Modification des chaînes réglées, 16**

Comment réorganiser, renommer ou supprimer les chaînes TV qui s'affichent dans la liste des chaînes.

## **Ajout de chaînes ou nouvelle syntonisation, 19**

Comment ajouter de nouvelles chaînes ou relancer le réglage automatique.

## **Configuration des enceintes – BeoVision 10-32, 20**

Comment connecter les enceintes.

## **Configuration des enceintes – BeoVision 10-40/46, 21**

Comment intégrer votre téléviseur à une installation surround et comment brancher vos enceintes et en régler la balance.

## **Réglage des paramètres d'image et de son, 25**

Comment régler l'image, les basses, les aigus, etc. et comment utiliser le mode jeu.

## **Utilisation quotidienne des combinaisons d'enceintes – BeoVision 10-32, 28**

Comment passer d'une combinaison d'enceintes à l'autre.

## **Utilisation quotidienne des combinaisons d'enceintes – BeoVision 10-40/46, 29**

Comment passer d'une combinaison d'enceintes à l'autre.

## **Réglage du téléviseur pour une mise sous/hors tension automatique, 30**

Comment faire en sorte que le téléviseur s'éteigne automatiquement et comment régler une activation programmée. Comment paramétrer la mise en veille automatique et faire des économies d'énergie.

## **Configuration de la télécommande Beo4, 32**

Comment indiquer au téléviseur si votre télécommande possède un bouton de navigation ou non.

## **Activation de fonctions supplémentaires, 33**

Comment saisir un code d'activation et accéder à des fonctions supplémentaires.

## **Matrice HDMI, 34**

Comment paramétrer les options du menu HDMI MATRIX.

## **Télétexte, 36**

Comment stocker vos pages de télétexte préférées sous la forme de pages MEMO.

## **Utilisation d'autres appareils avec la Beo4 ou la Beo6, 37**

Comment utiliser les appareils connectés au téléviseur (décodeurs, lecteurs DVD, etc.) à l'aide de la télécommande Bang & Olufsen.

## **Connexion et utilisation d'un système audio, 39**

Comment connecter un système audio à votre téléviseur et utiliser le système audio/vidéo résultant.

## **Diffusion du son et de l'image avec un système BeoLink, 42**

Comment établir une connexion linkée et utiliser un système linké.

## **Votre téléviseur dans une pièce linkée, 44**

Comment configurer et utiliser votre téléviseur dans une pièce linkée.

## **Deux téléviseurs dans la même pièce, 46**

Comment programmer et utiliser deux téléviseurs se trouvant dans une même pièce.

# Vue d'ensemble des menus

1.	2.	3.
CONFIG. CHAINE	EDITER CHAINES	
	AJOUTER CHAINES	
	REGLAGE AUTO.	
	REGLAGE MANUEL	FREQUENCE
		NUMERO CHAINE
		NOM
		REGLAGE PRECIS
		DECODEUR
		STANDARD TV
		SON
MINUTEUR DE MISE EN VEILLE		
VALIDER TIMER	TIMER	
OPTIONS	CONNEXIONS	AV1-AV6
		HDMI EXPANDER
		REGLAGES DES LIAISONS
	CONFIG. SYNTONISEUR	SYNTONISEUR TV
		DVB HD
	SON	REGLAGES
		TYPE HAUT-PARLEUR
		DISTANCE ENCEINTE*
		NIVEAU ENCEINTE*
		SYSTEME SONORE*
	IMAGE	BRILLANCE
		CONTRASTE
		COULEUR
		TEINTE
		TAILLE HOR.
		TAILLE VERT.
		POSITION HOR.
		POSITION VERT.
		MODE JEU
	POSITIONS PIED	VIDEO
		AUDIO
		VEILLE
		REGLAGES PIED
	ACTIVATION PROGRAMMEE DTV	MODE
		GROUPE
	PARAM. MISE EN VEILLE	VEILLE AUTO
		ECO. ENERGIE
	VERSION DE LA BEO4	BOUTON DE NAVIGATION
		SANS BOUTON DE NAVIGATION
	ACTIVATION DE FONCTION	
	LANGUE	

\*Disponible uniquement sur le  
BeoVision 10-40/46.

# Navigation dans les menus

## Beo4 avec bouton de navigation

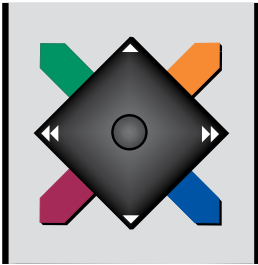

Si vous disposez d'une Beo4 avec bouton de navigation et si votre téléviseur est configuré pour l'accepter ([reportez-vous à la page 32](#)), vous naviguez dans les menus en appuyant sur les bords gauche, droit, haut et bas du bouton central. Pour confirmer vos choix, appuyez au milieu du bouton central.

Pour afficher le menu INSTALLATION TV, appuyez sur **MENU** alors que le téléviseur est allumé.

Pour revenir aux menus précédents, appuyez sur **BACK**.

Pour quitter le menu, maintenez la touche **BACK** enfoncée.

Si votre téléviseur est réglé pour être utilisé sans bouton de navigation, vous devez utiliser « l'étoile » pour vous déplacer à gauche, à droite, en haut et en bas dans les menus, et appuyer sur le bouton central pour confirmer vos choix.

## Beo4 sans bouton de navigation



Si vous disposez d'une télécommande Beo4 sans bouton de navigation, vous devez utiliser « la touche étoile » pour vous déplacer à gauche, à droite, en haut et en bas dans les menus, et appuyer sur le bouton central pour confirmer vos choix. Votre téléviseur doit également être paramétré pour accepter la Beo4 sans bouton de navigation.

Pour afficher le menu INSTALLATION TV, appuyez sur **MENU** alors que le téléviseur est allumé.

Pour revenir aux menus précédents, appuyez sur **STOP**.

Pour quitter le menu, appuyez sur **EXIT**.

## Beo6

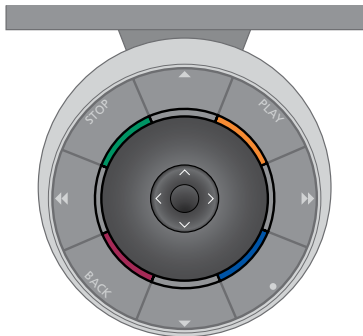

Si vous utilisez votre téléviseur à l'aide d'une télécommande Beo6, vous naviguez dans les menus en appuyant sur les bords gauche, droit, haut et bas du bouton central. Pour confirmer vos choix, appuyez au milieu du bouton central.

Pour afficher le menu INSTALLATION TV, appuyez sur Menu lorsque le téléviseur est allumé.

Pour revenir aux menus précédents, appuyez sur **BACK**.

Pour quitter le menu, maintenez la touche **BACK** enfoncée.

Si votre Beo6 a été configurée pour une utilisation sans bouton de navigation, appuyez sur **STOP** pour revenir aux menus précédents et sur **BACK** pour quitter les menus.

Notez qu'il est nécessaire de reconfigurer la Beo6 lorsque vous ajoutez de nouveaux appareils à votre installation.

Votre téléviseur peut également se télécommander à l'aide de la Beo5, qui fonctionne de manière similaire à la Beo6.

# Configuration initiale

La procédure de configuration est activée lors de la première mise sous tension du téléviseur, après son raccordement à l'alimentation secteur. Vous serez automatiquement guidé à travers une série de menus à l'écran, dans lesquels vous devez enregistrer l'équipement supplémentaire connecté (par exemple les enceintes).

Si vous modifiez votre installation ultérieurement, vous pouvez accéder aux mêmes menus et mettre vos réglages à jour. N'oubliez pas que vous devez définir les types d'enceinte et les distances dans le menu SON.

## Séquence de menus de la configuration initiale

LANGUE... Permet de sélectionner la langue des menus s'affichant à l'écran. Le texte affiché à l'écran évolue au gré de votre passage d'une langue à l'autre.

REGLAGES PIED... Permet de définir l'angle de rotation et d'inclinaison maximum du téléviseur. Appuyez sur les touches «**◀**et«**▶**» pour faire pivoter le téléviseur et limiter les mouvements du pied.

POSITIONS PIED... Permet de choisir des positions prédéfinies pour l'orientation du téléviseur. Pour plus d'informations sur le menu POSITIONS PIED, [reportez-vous à la page 7](#).

CONFIG SYNTONISEUR... Permet de désactiver, si nécessaire, le syntoniseur du téléviseur ou celui du téléviseur ([reportez-vous à la page 8](#)).

PARAM. MISE EN VEILLE... Permet de faire en sorte que votre téléviseur se mette en veille automatiquement après une certaine période d'inactivité. Permet également d'activer ou de désactiver la fonction d'économie d'énergie ([reportez-vous à la page 31](#)).

CONNEXIONS... Permet de sélectionner le type d'équipement connecté à chaque prise, les prises utilisées, le nom de l'appareil et le nom de la source. Pour plus d'informations sur le menu CONNEXIONS, [reportez-vous à la page 9](#).

VERIFIER ANTENNE... Ce message ne s'affiche que si le tuner du téléviseur est activé.

REGLAGE AUTO... Après avoir enregistré vos équipements connectés, un menu de réglage automatique des chaînes apparaît à l'écran. Appuyez sur le bouton **central** pour démarrer le réglage automatique. Le téléviseur procède au réglage de toutes les chaînes disponibles. Pour plus d'informations sur la syntonisation des chaînes de télévision, [reportez-vous à la page 19](#).

TYPE HAUT-PARLEUR... Ce menu permet de sélectionner les enceintes connectées au téléviseur, le cas échéant. [Reportez-vous à la page 20](#) pour plus d'informations.

DISTANCE ENCEINTE... Ce menu permet d'indiquer la distance (en mètres) qui vous sépare de chaque enceinte de votre installation (BeoVision 10-40/46 uniquement).

NIVEAU ENCEINTE... Ce menu permet d'ajuster le niveau sonore des différentes enceintes connectées à votre installation (BeoVision 10-40/46 uniquement).

REGLAGES... Ce menu permet de régler le volume, les basses, les aigus, etc.

DVB CONFIGURATION... Si le tuner DVB-HD est activé, le menu DVB CONFIGURATION s'affiche. Pour plus d'informations, voir le manuel DVB-HD.

*Pour plus d'informations sur la connexion d'un appareil supplémentaire, reportez-vous au chapitre relatif aux panneaux de connexion du manuel de démarrage.*

## Sélection de la langue d'affichage des menus

Vous pouvez modifier à tout moment la langue d'affichage des menus choisie lors de la configuration initiale du téléviseur.

Une fois la langue des menus sélectionnée, tous les menus et tous les messages sont affichés dans cette langue.

Vous pouvez sélectionner la langue des menus à l'écran via le menu **INSTALLATION TV**. Le texte affiché à l'écran évolue au gré de votre passage d'une langue à l'autre.

- > Ouvrez le menu **INSTALLATION TV** puis mettez **OPTIONS** en surbrillance.
- > Appuyez sur le bouton **central** pour afficher le menu **OPTIONS** puis mettez **LANGUE** en surbrillance.
- > Appuyez sur le bouton **central** pour afficher le menu **LANGUE**.
- > Appuyez sur la flèche haut ou bas du bouton de navigation pour accéder à la langue de votre choix.
- > Appuyez sur le bouton **central** pour valider votre choix.
- > Appuyez sur **BACK** si vous souhaitez retourner au menu précédent ou maintenez la touche **BACK** enfoncée pour quitter le menu.



## Réglage des positions d'orientation du téléviseur

Si votre téléviseur est équipé du pied motorisé en option, vous pouvez le faire tourner par l'intermédiaire de la télécommande.

Vous pouvez également programmer le téléviseur de façon à ce qu'il tourne automatiquement pour être face à votre position préférée de vision lorsque vous allumez le téléviseur, qu'il pivote vers une position différente pour écouter une radio connectée par exemple, et qu'il revienne à un angle de veille lorsque vous l'éteignez.

Vous pouvez également orienter votre téléviseur manuellement.

**REMARQUE !** Pour plus d'informations sur la configuration initiale du pied motorisé, reportez-vous au manuel de démarrage.

Choisissez une position pour le moment où vous mettez le téléviseur sous tension, une pour le mode audio et une pour le moment où vous le mettez hors tension.

- > Ouvrez le menu **INSTALLATION TV** puis mettez **OPTIONS** en surbrillance.
- > Appuyez sur le bouton **central** pour afficher le menu **OPTIONS**, puis mettez **POSITIONS PIED** en surbrillance.
- > Appuyez sur le bouton **central** pour afficher le menu **POSITIONS PIED**.
- > Appuyez sur le bouton **central** pour mémoriser la position **VIDEO**.
- > Appuyez sur **◀** ou sur **▶** pour faire pivoter le téléviseur et le positionner dans votre champ de vision.
- > Appuyez sur le bouton **central** pour mémoriser la position.

*Pour mémoriser une position de pied et l'associer à l'activation d'une source audio via le téléviseur...*

- > Mettez **AUDIO** en surbrillance.
- > Appuyez sur le bouton **central** pour mémoriser la position **AUDIO**.
- > Appuyez sur **◀** ou sur **▶** pour faire tourner le téléviseur et le placer comme vous le souhaitez.
- > Appuyez sur le bouton **central** pour mémoriser la position.

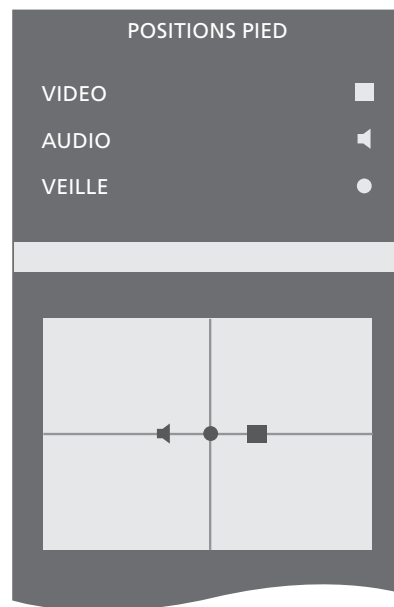

*Pour mémoriser l'orientation que doit prendre le téléviseur lors de sa mise hors tension ou en veille...*

- > Mettez **VEILLE** en surbrillance.
- > Appuyez sur le bouton **central** pour mémoriser la position **VEILLE**.
- > Appuyez sur **◀** ou sur **▶** pour faire tourner le téléviseur et le placer comme vous le souhaitez.
- > Appuyez sur le bouton **central** pour mémoriser la position.
- > Lors de la configuration initiale, appuyez sur le bouton **vert** pour continuer la procédure d'installation ou...
- > ... maintenez la touche **BACK** enfoncée pour quitter tous les menus.

## Configuration du syntoniseur

Si vous désactivez le syntoniseur TV, vous pouvez activer le syntoniseur DVB à l'aide du bouton TV. Si vous désactivez le syntoniseur DVB, vous pouvez activer une unité périphérique connectée à l'aide du bouton DTV.

### *Pour désactiver le syntoniseur interne...*

- > Ouvrez le menu INSTALLATION TV puis mettez OPTIONS en surbrillance.
- > Appuyez sur le bouton **central** pour afficher le menu OPTIONS, puis mettez l'option CONFIG. SYNTONISEUR en surbrillance.
- > Appuyez sur le bouton **central** pour afficher le menu CONFIG. SYNTONISEUR, puis mettez l'option SYNTONISEUR TV en surbrillance.
- > Appuyez sur la flèche gauche ou droite du bouton de navigation pour naviguer entre les options OUI et NON.
- > Mettez DVB HD en surbrillance.
- > Appuyez sur la flèche gauche ou droite du bouton de navigation pour naviguer entre les options OUI et NON.
- > Appuyez sur le bouton **central** pour mémoriser le réglage ou...
- > ... maintenez la touche **BACK** enfoncée pour quitter tous les menus sans enregistrer.

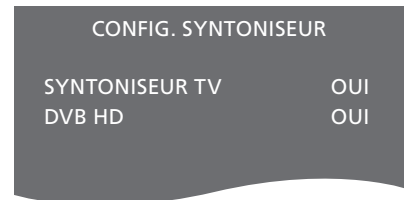



# Connexions

Le panneau de connexion du téléviseur permet de connecter des câbles de signaux d'entrée ainsi que divers appareils supplémentaires, tels qu'un enregistreur ou un système audio Bang & Olufsen linké.

Tout équipement connecté à ces prises doit être enregistré dans le menu CONNEXIONS. Pour plus d'informations, [reportez-vous à la page 12](#).

Avant de connecter un appareil à votre téléviseur, n'oubliez pas de débrancher ce dernier du secteur.

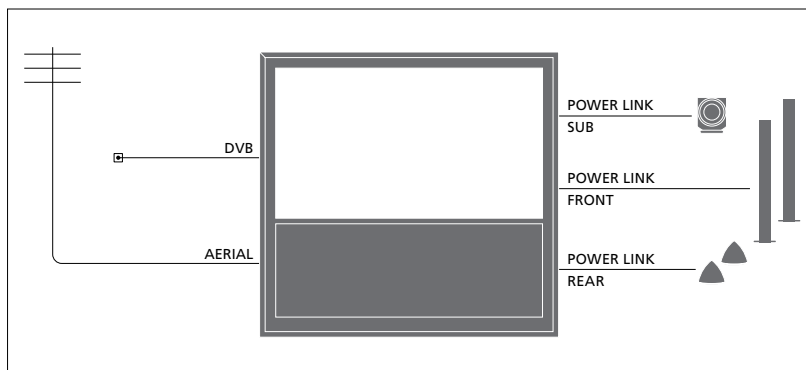

Configuration du BeoVision 10-40/46

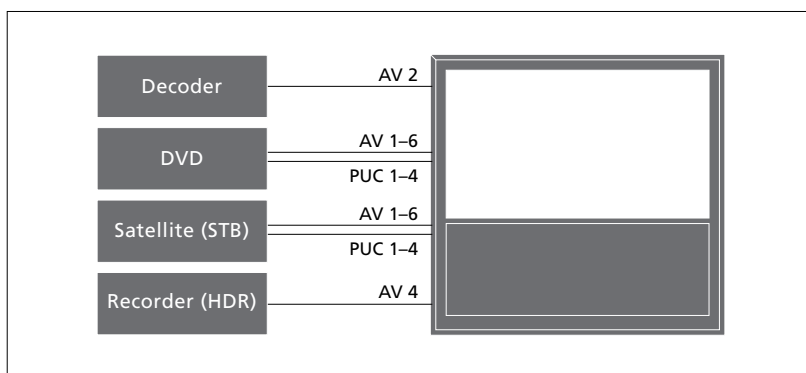

Il existe certaines restrictions relatives aux types d'appareils qui peuvent être connectés aux prises.

Les appareils équipés d'une sortie VGA ne peuvent être connectés et enregistrés que sur la prise AV3.

*Les illustrations ci-dessus sont données à titre d'exemple uniquement.*

Dans une installation comportant un BeoVision 10-32, des enceintes Power Link et un subwoofer, vous devez connecter ce dernier au téléviseur et les enceintes au subwoofer. Il n'est possible de connecter que des enceintes avant. [Reportez-vous à la page 20](#) pour plus d'informations.

## Type IR

Dans les menus AV, vous pouvez indiquer comment est connecté un produit géré par le contrôleur d'unité périphérique (PUC). Vous avez le choix entre PRISE (câble) et IR (IR blaster).

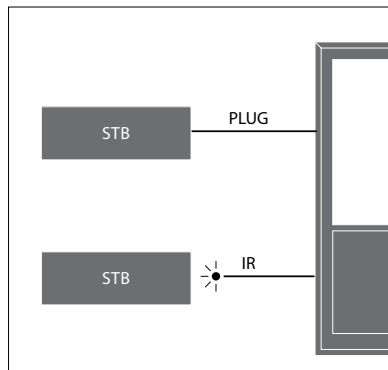

**Émetteurs IR :** pour faire fonctionner des appareils d'une marque autre que Bang & Olufsen avec votre télécommande Bang & Olufsen, fixez un émetteur IR Bang & Olufsen sur chacun d'eux. Branchez chaque émetteur à la prise PUC correspondante, sur le panneau de connexion principal.

## Module DVB

Le module CA sert de lecteur de cartes pour votre carte Smart Card, laquelle décode les signaux codés émis par le prestataire de programmes.

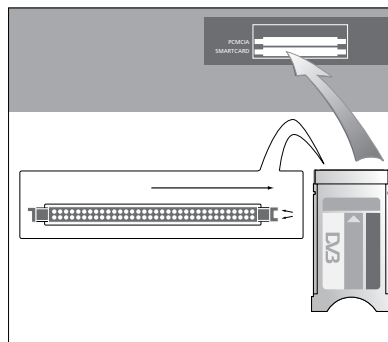

Le module CA a un bord qui dépasse d'un côté et deux qui dépassent de l'autre. Le côté avec deux bords qui dépassent doit être positionné face vers le haut.

Lors de l'insertion d'une carte, la puce dorée doit être dos à l'écran.

**Connexion et utilisation d'un ordinateur**

**IMPORTANT !** Avant de connecter un ordinateur au téléviseur, débranchez du secteur le téléviseur, l'ordinateur et tous les périphériques reliés à l'ordinateur.

**Pour connecter un ordinateur au téléviseur...**

- > Utilisez le câble approprié et branchez l'une de ses extrémités à la prise de sortie DVI, VGA ou HDMI de votre ordinateur et l'autre extrémité à la prise VGA ou HDMI du téléviseur.
- > Pour diffuser le son de l'ordinateur dans les enceintes connectées au téléviseur, vous devez utiliser le câble approprié et connecter la sortie son de l'ordinateur à la prise R-L ou S/P-DIF du téléviseur.
- > Rebranchez sur le secteur le téléviseur, l'ordinateur et tous les périphériques connectés à l'ordinateur. N'oubliez pas que, conformément aux instructions d'installation, l'ordinateur doit être branché sur une prise secteur avec terre.

*Si vous avez branché votre ordinateur à la prise VGA du téléviseur, vous devez l'enregistrer sur la prise AV3 du menu CONNEXIONS. Un ordinateur connecté à la prise HDMI peut être enregistré sur n'importe quel prise ou groupe de prises AV.*

**Affichage de l'image de l'ordinateur à l'écran**

Pour visualiser l'image de l'ordinateur sur l'écran, vous devez l'afficher à l'aide de votre télécommande.

**Pour afficher l'image de l'ordinateur...**

- > Appuyez sur la touche LIST, puis sur la flèche haut ou bas du bouton de navigation jusqu'à ce que PC s'affiche sur l'écran de la Beo4. Appuyez enfin sur le bouton **central** pour afficher l'image. Vous pouvez ensuite faire fonctionner votre ordinateur comme d'habitude. (Beo6 : appuyez sur PC.)

Pour connecter un appareil photo au téléviseur, [reportez-vous à la page 15](#).

# Enregistrement d'appareils vidéo supplémentaires

Si vous raccordez des sources vidéo ou d'autres appareils supplémentaires à votre téléviseur, vous devez enregistrer l'appareil dans le menu CONNEXIONS.

Lors de la première installation du téléviseur, celui-ci détecte une partie des appareils déjà connectés et le menu CONNEXIONS s'affiche automatiquement à l'écran, pour vous permettre d'enregistrer les appareils connectés qui n'auraient éventuellement pas été détectés automatiquement par le téléviseur. En cas de branchement ultérieur d'un appareil, celui-ci doit être enregistré via le menu CONNEXIONS.

## Quels appareils sont connectés ?

L'enregistrement de l'appareil connecté au téléviseur permet de le faire fonctionner via la télécommande.

- > Ouvrez le menu INSTALLATION TV puis mettez OPTIONS en surbrillance.
- > Appuyez sur le bouton **central** pour afficher le menu OPTIONS. Le menu CONNEXIONS est déjà en surbrillance.
- > Appuyez sur le bouton **central** pour afficher le menu CONNEXIONS.
- > Appuyez sur la flèche haut ou bas du bouton de navigation pour parcourir les différents groupes de prises : AV1, AV2, AV3, AV5, AV6, HDMI EXPANDER et HDMI MATRIX si ceux-ci sont disponibles.
- > Appuyez sur le bouton **central** pour pouvoir enregistrer un type d'appareil connecté au groupe de prises en surbrillance.
- > Appuyez sur la flèche haut ou bas du bouton de navigation pour parcourir les différentes prises du groupe.
- > Appuyez sur la flèche gauche ou droite du bouton de navigation pour enregistrer les appareils connectés à la prise en surbrillance.
- > Appuyez sur le bouton **central** pour pouvoir sélectionner l'appareil dans une liste à l'écran.
- > Appuyez sur la flèche gauche ou droite du bouton de navigation pour afficher les listes d'autres types de produits.
- > Appuyez sur la flèche haut ou bas du bouton de navigation ou sur une touche numérique pour mettre en surbrillance le nom de l'appareil, puis appuyez sur le bouton **central** pour l'enregistrer.
- > Appuyez sur la touche **verte** afin de pouvoir nommer la source. Le menu de dénomination s'active.
- > Appuyez sur la flèche gauche ou droite du bouton de navigation pour afficher les caractères du nom.
- > Appuyez sur le bouton **central** pour enregistrer le nom saisi.

CONNEXIONS	
AV1	NON
AV2	NON
AV3	NON
AV4	NON
AV5	NON
AV6	NON
HDMI EXPANDER	NON
HDMI MATRIX	NON
REGLAGES DES LIAISONS	

- > Les noms choisis s'affichent à l'écran du téléviseur lorsque vous sélectionnez la source correspondante.
- > Appuyez sur le bouton **central** pour afficher le menu VEILLE AUTO.
- > Appuyez sur la flèche gauche ou droite du bouton de navigation pour afficher la liste des options à utiliser lorsque l'équipement connecté doit être mis en veille.
- > Appuyez sur le bouton **central** pour sélectionner une option de veille.
- > Lorsque vos réglages sont terminés pour un groupe de prises spécifique, appuyez sur le bouton **central** pour revenir au menu CONNEXIONS.
- > Recommencez l'opération pour chaque groupe de prises.

*Lors de la première configuration uniquement, une fois que vous avez enregistré tous les appareils connectés, appuyez sur le bouton **vert** pour mémoriser la configuration.*

**Options des menus AV1 – AV6...**

**SOURCE...** Permet de sélectionner la source que vous avez connectée. L'option sélectionnée indique quelle touche de la télécommande active la source. Par exemple, une source enregistrée sous **V MEM** est activée lorsque vous appuyez sur la touche **V MEM**. Pour activer une source enregistrée en tant que **DTV2**, appuyez sur **LIST**, puis sur la flèche haut ou bas du bouton de navigation pour afficher **DTV2** et enfin, appuyez sur le bouton **central**. (Beo6 : appuyez sur **DTV2**.) Les options disponibles sont les suivantes : **NON**... Si aucun appareil n'est connecté. **V.MEM**... Magnétoscope ou enregistreur à disque dur connecté. **AV2-4** uniquement. **DVD/DVD2**... Lecteur ou graveur de DVD connecté. **DTV2**... Autre appareil, de type décodeur externe. **DTV**... Autre appareil, de type décodeur externe. **V.AUX2**... Autre appareil, de type console de jeux vidéo. **TV**... Occupé par le syntoniseur TV, à moins que vous n'ayez désactivé les deux syntoniseurs via le menu **CONFIG**. **SYNTONISEUR**. **PC**... Ordinateur connecté. **DECODEUR**... Décodeur connecté. La liste des sources est divisée en 4 groupes : « stb » désigne les décodeurs et boîtiers externes, « dvd » les lecteurs et enregistreurs DVD, « vmem » les magnétoscopes et enregistreurs à disque dur, « autre » les ordinateurs et media centers. **NOM**... Permet de nommer la source que vous êtes en train d'enregistrer. Le nom choisi s'affiche à l'écran lorsque vous activez la source en question. **(SELECTION AUTO)**... Permet de sélectionner automatiquement une source connectée à la prise **AV5** dès que le téléviseur détecte un signal, pour autant que le téléviseur soit allumé à ce moment-là. Les options disponibles sont **OUI** et **NON**. **PRISE IR**... Permet de sélectionner la prise IR utilisée par la source : **PUC1**, **PUC2**, **PUC3**, **PUC4** ou **NON**.

**TYPE IR**... Permet de sélectionner le type de connexion IR employée. Les options disponibles sont **PRISE** (câble) et **IR** (IR blaster). **HDMI**... Indique si l'équipement est connecté ou non au téléviseur via l'une des prises HDMI. Sélectionnez la prise adéquate : **A**, **B** ou **C**. **(YPbPr)**... Indique si l'équipement est connecté au téléviseur via les prises **YPbPr**. Les options sont **OUI** et **NON**. Ne peut être enregistré que dans un menu **AV** à la fois (**AV2-AV4** ou **AV6**). **(VGA)**... Indique si l'équipement est connecté au téléviseur via la prise **VGA**. Les options disponibles sont **OUI** et **NON**. **S/P-DIF**... Permet d'indiquer la prise **S/P-DIF** utilisée. Les options sont **1**, **2** et **NON**.

Si vous possédez un boîtier d'extension HDMI, celui-ci doit être branché sur la prise HDMI **C** si elle existe ; dans le cas contraire, il doit être branché sur la prise HDMI **B**. Un boîtier d'extension HDMI permet de disposer de prises HDMI supplémentaires, à savoir **C1**, **C2**, **C3** et **C4**.

Vous pouvez enregistrer vos appareils sous n'importe quel type de source, mais le type sélectionné affecte la façon dont vous pouvez utiliser vos sources.

	AV2
SOURCE	NON
NOM	.....
PRISE IR	NON
TYPE IR	NON
HDMI	NON
Y/Pb/Pr	NON
S/P-DIF	NON

**À propos des sources Haute Définition (HD)...**

Les signaux **SD** peuvent être enregistrés, de même que transmis vers un téléviseur de pièce liée, ce qui n'est pas le cas des signaux **HD**.

Connectez les signaux **HD** et **SD** au téléviseur. Celui-ci utilisera toujours le meilleur signal. Si aucun signal **HD** n'est disponible, le signal **SD** est affiché.

*REMARQUE ! Si vous avez branché d'autres équipements à votre téléviseur, réglez **ECO. ENERGIE** sur **NON**. Reportez-vous à la page 31 pour plus d'informations.*

**Options de mise en veille...**

Lorsque vous enregistrez un appareil non Bang & Olufsen dans le menu CONNEXIONS, vous pouvez également sélectionner des OPTIONS DE VEILLE différentes pour celui-ci. Cela signifie que vous pouvez indiquer si l'appareil connecté doit passer en veille automatiquement.

*Les options disponibles sont les suivantes :*

DESAC. SUR MOD. SOURCE... L'appareil se met en veille immédiatement quand vous sélectionnez une autre source.

DESAC. SUR VEILLE TV... L'appareil se met en veille lorsque vous mettez le téléviseur en veille.

TOUJOURS ACTIVE... Le téléviseur ne fait pas passer l'appareil en veille, mais ce dernier peut passer en veille selon ses propres paramètres.

CONTROLE MANUEL... Vous devez allumer et éteindre l'appareil manuellement à l'aide de la télécommande. Pour plus d'informations, [reportez-vous à la page 39](#).

# Prises casque et appareil photo

À cet endroit, vous pouvez connecter un casque et écouter un programme, ou vous pouvez connecter un caméscope et regarder sur le téléviseur ce que vous avez filmé.

Retirez le cache de protection des prises appareil photo et casque. Appuyez à droite ou à gauche du cache pour qu'il s'enlève.

## Prises pour connexions temporaires

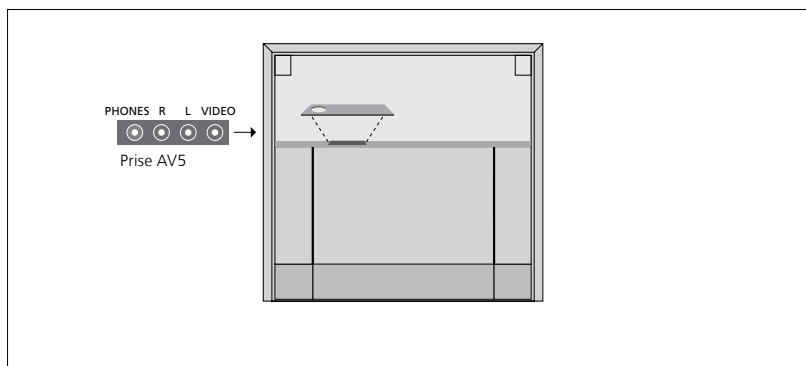

### PHONES

Vous pouvez brancher un casque stéréo à la prise PHONES.

- Le réglage du volume continue toutefois de concerner les enceintes tant que le son de celles-ci n'est pas coupé.
- Pour couper le son des enceintes connectées au téléviseur, appuyez sur le milieu de la touche  $\wedge \vee$ .
- Lorsque le son des enceintes est coupé, appuyez sur  $\wedge$  ou sur  $\vee$  pour régler le son du casque.
- Pour rallumer le son des enceintes, appuyez au milieu de la touche  $\wedge \vee$ .

*Remarque : une écoute prolongée à fort volume peut entraîner des pertes d'audition.*

### R – L

Pour la connexion de matériel audio (canaux sonores droit et gauche respectivement).

### VIDEO

Pour la connexion d'un signal vidéo.

*Le schéma ci-dessus illustre l'emplacement des prises casque et appareil photo sur le BeoVision 10-32. Pour connaître l'emplacement de ces prises sur le BeoVision 10-40/46, reportez-vous au manuel de démarrage.*

### Affichage de photos numériques sur votre téléviseur

Pour visionner vos images d'appareil de photo numérique, il faut connecter l'appareil à la prise AV5 puis allumer le téléviseur. Le téléviseur enregistre automatiquement le signal et vous pouvez regarder des images fixes à l'écran.

### Pour sélectionner l'entrée CAMERA via la Beo4...

> Appuyez sur la touche LIST, puis sur la flèche du haut ou du bas du bouton de navigation jusqu'à ce que **CAMERA\*** s'affiche sur l'écran de la Beo4. Appuyez enfin sur le bouton central pour afficher l'image. (Beo6 : appuyez sur **CAMERA**.)

\*Pour pouvoir afficher **CAMERA** sur votre Beo4, vous devez d'abord l'ajouter à la liste des fonctions de la télécommande. Pour plus d'informations, reportez-vous au manuel fourni avec la Beo4.

# Modification des chaînes réglées

Si la procédure de réglage automatique de l'ensemble des chaînes n'a pas mémorisé les chaînes sur vos numéros favoris ou nommé automatiquement toutes les chaînes mémorisées, vous pouvez modifier l'ordre dans lequel les chaînes apparaissent et leur attribuer le nom de votre choix.

S'il est nécessaire de modifier davantage les chaînes réglées, par exemple en effectuant un réglage précis, utilisez le menu REGLAGE MANUEL ([reportez-vous à la page 18](#)).

## Déplacer, nommer ou supprimer des chaînes de télévision réglées

Dès que le réglage automatique des chaînes est terminé, le menu **EDITER CHAINES** s'affiche automatiquement et permet de déplacer ou de nommer les chaînes de télévision réglées.

### *Accéder au menu **EDITER CHAINES**...*

- > Affichez le menu **INSTALLATION TV** puis mettez **CONFIG. CHAINE** en surbrillance.
- > Appuyez sur le bouton **central** pour afficher le menu **CONFIG. CHAINE** puis mettez **EDITER CHAINES** en surbrillance.
- > Appuyez sur le bouton **central** pour afficher le menu **EDITER CHAINES**.

### *Déplacer des chaînes réglées...*

- > Dans le menu **EDITER CHAINES**, sélectionnez la chaîne à déplacer.
- > Appuyez sur la flèche droite du bouton de navigation pour sortir la chaîne de la liste.
- > Appuyez sur la flèche haut ou bas du bouton de navigation pour déplacer la chaîne vers le numéro de votre choix.
- > Appuyez sur la flèche gauche ou droite du bouton de navigation pour réinsérer la chaîne dans la liste ou la permuter avec la chaîne associée au numéro souhaité.
- > Déplacez maintenant la chaîne remplacée vers un numéro de chaîne inoccupé, ou vers un numéro déjà occupé en recommençant l'opération.
- > Après avoir déplacé les chaînes de votre choix, appuyez brièvement sur **BACK** pour revenir en arrière dans les menus ou maintenez la touche **BACK** enfoncée pour quitter tous les menus.



>> *Modification de chaînes syntonisées*

**Nommer les chaînes réglées...**

- > Dans le menu EDITER CHAINES, sélectionnez la chaîne à nommer.
- > Appuyez sur la touche **verte** pour pouvoir nommer la chaîne. Le menu de dénomination s'active.
- > Appuyez sur la flèche haut et bas du bouton de navigation pour afficher les caractères du nom.
- > Pour passer d'un emplacement de caractère à l'autre, appuyez sur les flèches gauche et droite du bouton de navigation.
- > Appuyez sur le bouton **central** pour mémoriser le nom.
- > Si nécessaire, répétez l'opération et attribuez un nom à d'autres numéros de chaînes.
- > Lorsque vous avez nommé les chaînes souhaitées, appuyez sur le bouton **central** pour valider la liste modifiée ou maintenez la touche **BACK** enfoncée pour quitter les menus sans enregistrer.

**Effacer des chaînes réglées...**

- > Dans le menu EDITER CHAINES, sélectionnez la chaîne à effacer.
- > Appuyez sur la flèche droite du bouton de navigation pour sortir la chaîne de la liste.
- > Appuyez sur la touche **jaune** pour pouvoir supprimer la chaîne.
- > Appuyez à nouveau sur la touche **jaune** pour confirmer la suppression de la chaîne ou appuyez deux fois sur la flèche gauche du bouton de navigation pour la remettre dans la liste.
- > Après avoir supprimé les chaînes souhaitées, appuyez sur la touche **BACK** et maintenez-la enfoncée pour quitter tous les menus.



*Déplacer une chaîne.*

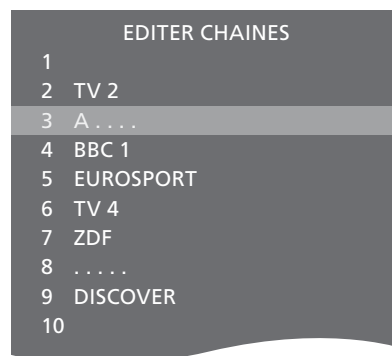

*Nommer une chaîne.*



*Effacer une chaîne.*

## Réglage de chaînes syntonisées

Vous pouvez mémoriser des chaînes de télévision sur des numéros de chaîne qui leur sont propres. Effectuez un réglage précis de la réception de chaîne, indiquez la présence de chaînes codées et choisissez les types audio appropriés pour chaque chaîne particulière.

- > Affichez le menu INSTALLATION TV puis mettez CONFIG. CHAINE en surbrillance.
- > Appuyez sur le bouton **central** pour afficher le menu CONFIG. CHAINE puis mettez REGLAGE MANUEL en surbrillance.
- > Appuyez sur le bouton **central** pour afficher le menu REGLAGE MANUEL TELE.
- > Appuyez sur les flèches haut et bas du bouton de navigation pour parcourir les différentes options du menu.
- > Appuyez sur les flèches gauche et droite du bouton de navigation pour afficher les choix disponibles pour chaque option.
- > Si vous choisissez NOM, appuyez sur la touche **verte** pour lancer la procédure de dénomination. Appuyez sur les flèches haut et bas du bouton de navigation pour saisir les caractères du nom que vous avez choisi. Appuyez sur les flèches gauche et droite du bouton de navigation pour passer d'un emplacement de caractère à l'autre.
- > Après avoir apporté les modifications souhaitées, appuyez sur le bouton **central** pour confirmer les réglages.
- > Appuyez sur le bouton **central** pour enregistrer la chaîne modifiée.
- > Appuyez sur la touche **BACK** et maintenez-la enfoncée pour quitter tous les menus.

Si l'option STANDARD TV apparaît dans le menu, assurez-vous que le système de diffusion correct est affiché avant de commencer le réglage :

B/G... pour PAL/SECAM BG  
I... pour PAL I  
L... pour SECAM L  
M... pour NTSC M  
D/K... pour PAL/SECAM D/K

Si des chaînes sont diffusées dans deux langues et que vous souhaitez conserver les deux, vous pouvez mémoriser la chaîne deux fois, une fois dans chaque langue.

REGLAGE MANUEL TELE	
FREQUENCE	217
NUM. CHAINE	7
NOM	DR 1
REGLAGE PRECIS	0
DECODEUR	NON
STANDARD TV	PAL/BG
SON	STEREO

*Même si vous mémorisez un type audio/une langue, vous pouvez parcourir les différents types tout en regardant une chaîne de télévision donnée.*

# Ajout de chaînes ou nouvelle syntonisation

Vous pouvez laisser le téléviseur trouver les chaînes de télévision à votre place.

Préréglez jusqu'à 99 chaînes de télévision différentes sur des numéros qui leur sont propres et donnez à chaque chaîne un nom distinct.

Vous pouvez régler de nouvelles chaînes, par exemple si vous déménagez, ou régler à nouveau des chaînes supprimées précédemment.

Lorsque vous réglez des chaînes par l'intermédiaire du menu AJOUTER CHAINES, les chaînes précédemment réglées restent inchangées. Ceci vous permet de conserver les noms des chaînes, leur ordre dans la liste des chaînes, ainsi que tout réglage particulier mémorisé pour ces chaînes.

Vous pouvez régler à nouveau toutes les chaînes en laissant le téléviseur effectuer le réglage automatiquement. Vous pouvez également ajouter une nouvelle chaîne ou actualiser les données relatives à une chaîne déjà réglée qui, par exemple, a été déplacée par la station.

- > Affichez le menu INSTALLATION puis mettez CONFIG. CHAINE en surbrillance.
- > Appuyez sur le bouton **central** pour afficher le menu CONFIG. CHAINE.

### **Nouvelle syntonisation automatique...**

- > Dans le menu CONFIG. CHAINE, mettez en surbrillance l'option REGLAGE AUTO.
- > Appuyez sur le bouton **central** pour afficher le menu REGLAGE AUTO.
- > Appuyez sur la flèche droite du bouton de navigation pour démarrer le réglage automatique.
- > Dès que le réglage automatique est effectué, le menu EDITER CHAINES s'affiche. Vous pouvez alors supprimer ou nommer les chaînes de votre choix.

### **Ajouter de nouvelles chaînes...**

- > Dans le menu CONFIG. CHAINE, mettez en surbrillance l'option AJOUTER CHAINES.
- > Appuyez sur le bouton **central** pour afficher le menu AJOUTER CHAINES.
- > Appuyez sur la flèche droite du bouton de navigation pour commencer. Les nouvelles chaînes sont ajoutées automatiquement au fur et à mesure de leur apparition.
- > Dès que le réglage et l'ajout de nouvelles chaînes ont pris fin, le menu EDITER CHAINES s'affiche. Vous pouvez alors supprimer ou nommer les chaînes de votre choix. Le curseur met en surbrillance la première des nouvelles chaînes ajoutées à la liste.

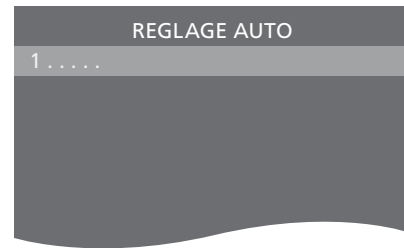

*REMARQUE ! Lorsque vous réglez à nouveau vos chaînes de télévision, tous les réglages précédemment effectués sont supprimés !*

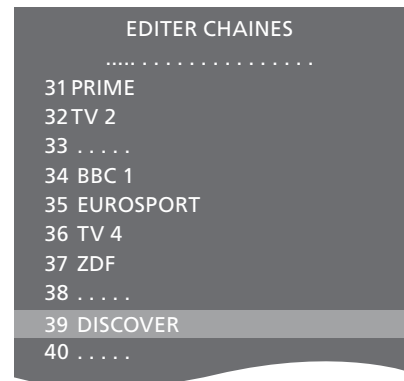

Vous avez la possibilité de connecter des enceintes Power Link et un subwoofer BeoLab à votre téléviseur si vous le souhaitez. Vous pouvez également choisir de connecter uniquement un subwoofer ou un ensemble d'enceintes externes.

Si vous connectez à la fois des enceintes et un subwoofer, vous devez connecter ce dernier au téléviseur et les enceintes au subwoofer.

### Sélection du type d'enceinte

Allumez le téléviseur avant de commencer à paramétrer les enceintes.

#### *Pour enregistrer les types d'enceintes ...*

- > Ouvrez le menu INSTALLATION TV puis mettez OPTIONS en surbrillance.
- > Appuyez sur le bouton **central** pour afficher le menu OPTIONS, puis mettez SON en surbrillance.
- > Appuyez sur le bouton **central** pour afficher le menu REGLAGE SON puis mettez TYPE HAUT-PARLEUR en surbrillance.
- > Appuyez sur le bouton **central** pour afficher le menu TYPE HAUT-PARLEUR, puis sur la flèche haut ou bas du bouton de navigation pour sélectionner votre type d'enceinte.
- > Appuyez sur la flèche gauche ou droite du bouton de navigation pour passer de OUI à NON et inversement.
- > Appuyez sur le bouton **central** pour mémoriser votre sélection ou sur **BACK** pour quitter le menu sans l'enregistrer.

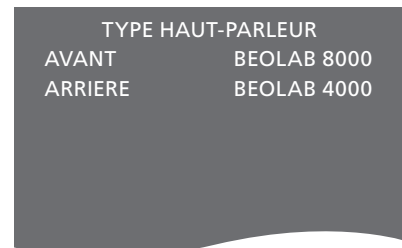

Ajoutez des enceintes Power Link et un subwoofer BeoLab à votre téléviseur et vous obtenez un système de son surround.

Une telle installation s'adapte facilement à votre salon. L'image indique la position idéale d'écoute et de visionnage. La qualité du son est optimale dans la zone délimitée par les enceintes.

### Sélection des types d'enceintes

Allumez le téléviseur avant de commencer à paramétrer les enceintes.

#### *Pour enregistrer les types d'enceintes ...*

- > Ouvrez le menu INSTALLATION TV puis mettez OPTIONS en surbrillance.
- > Appuyez sur le bouton **central** pour afficher le menu OPTIONS, puis mettez SON en surbrillance.
- > Appuyez sur le bouton **central** pour afficher le menu REGLAGE SON puis mettez TYPE HAUT-PARLEUR en surbrillance.
- > Appuyez sur le bouton **central** pour afficher le menu TYPE HAUT-PARLEUR, puis sur la flèche gauche ou droite du bouton de navigation pour afficher les différents types d'enceintes.
- > Appuyez sur la flèche vers le bas du bouton de navigation pour passer à l'enceinte suivante, puis sur la flèche gauche ou droite du bouton de navigation pour afficher les différents types d'enceintes.
- > Appuyez sur le bouton central pour mémoriser votre sélection ou sur **BACK** pour quitter le menu sans l'enregistrer.

TYPE HAUT-PARLEUR	
AVANT	BEOLAB 8000
ARRIERE	BEOLAB 4000
SUBWOOFER	OUI

## Réglage de la distance des enceintes

Mettez-vous dans votre position préférée pour regarder la télévision et allumez le téléviseur. Entrez les distances en ligne droite (en mètres) entre votre position et chacune des enceintes.

### Pour régler la distance des enceintes...

- > Ouvrez le menu INSTALLATION TV puis mettez OPTIONS en surbrillance.
- > Appuyez sur le bouton **central** pour afficher le menu OPTIONS, puis mettez SON en surbrillance.
- > Appuyez sur le bouton **central** pour afficher le menu REGLAGE SON puis mettez DISTANCE ENCEINTE en surbrillance.
- > Appuyez sur le bouton **central** pour afficher le menu DISTANCE ENCEINTE.
- > Déplacez le curseur d'une enceinte à l'autre et appuyez sur la flèche gauche ou droite du bouton de navigation pour sélectionner la distance linéaire approximative en mètres entre votre position et chacune des enceintes.
- > Après avoir saisi les distances souhaitées, appuyez sur le bouton **central** pour mémoriser vos réglages ou appuyez sur **BACK** pour quitter le menu sans rien mémoriser.

DISTANCE ENCEINTE	
CENTRE	1,0 M
AVANT GAUCHE	1,0 M
AVANT DROITE	1,0 M
ARRIERE DROITE	1,0 M
ARRIERE GAUCHE	1,0 M
SUBWOOFER	1,0 M

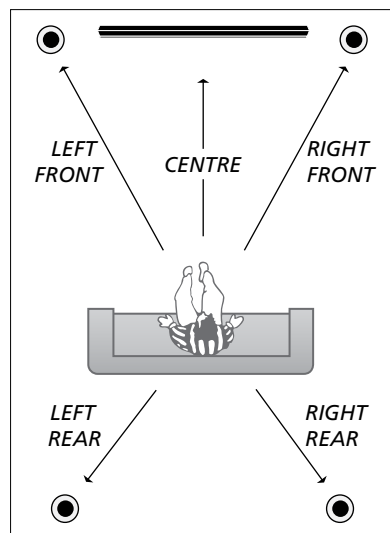

## Étalonnage du niveau sonore

Après avoir connecté au téléviseur les enceintes nécessaires à une installation de son surround, vous devez effectuer un étalonnage des enceintes.

Un son de référence est produit en alternance dans chacune des enceintes connectées à votre installation de son surround. Votre tâche consiste à régler le niveau sonore de toutes les enceintes connectées afin qu'il corresponde à celui de l'enceinte centrale. Vous pouvez également indiquer si vous souhaitez que la séquence de son arrive automatiquement ou manuellement.

Une fois l'étalonnage des enceintes effectué, vous ne devez à nouveau étalonner le son des enceintes que si vous modifiez l'installation, par exemple si vous déplacez une ou plusieurs enceintes.

NIVEAU ENCEINTE	
SEQUENCE	MANUEL
AVANT GAUCHE	.....
AVANT DROITE	.....
ARRIERE DROITE	.....
ARRIERE GAUCHE	.....

### *Pour étalonner le niveau sonore...*

- > Ouvrez le menu INSTALLATION TV puis mettez OPTIONS en surbrillance.
- > Appuyez sur le bouton **central** pour afficher le menu OPTIONS, puis mettez SON en surbrillance.
- > Appuyez sur le bouton **central** pour afficher le menu REGLAGE SON puis mettez NIVEAU ENCEINTE en surbrillance.
- > Appuyez sur le bouton **central** pour afficher le menu NIVEAU ENCEINTE. L'option SEQUENCE est en surbrillance.
- > Appuyez sur la flèche gauche ou droite du bouton de navigation pour passer de l'option AUTOMATIQUE à MANUEL et inversement.
- > Appuyez sur la flèche gauche ou droite du bouton de navigation pour régler le son de l'enceinte et sur la flèche haut ou bas pour passer à l'enceinte suivante.
- > Après avoir réglé le niveau sonore de chacune des enceintes de votre installation de son surround, appuyez sur le bouton **central** pour mémoriser votre configuration ou sur **BACK** pour quitter le menu sans l'enregistrer.

## Affichage du nom du système audio actif

Vous pouvez afficher à l'écran le nom du système audio actif pour une source ou une émission donnée. Il n'est cependant pas possible d'ajuster ou de préréglager un système audio.

### *Pour afficher le nom du système son actif..*

- > Ouvrez le menu INSTALLATION TV puis mettez OPTIONS en surbrillance.
- > Appuyez sur le bouton **central** pour afficher le menu OPTIONS puis mettez SON en surbrillance.
- > Appuyez sur le bouton **central** pour afficher le menu REGLAGE SON puis mettez SYSTEME SONORE ACTIF en surbrillance.
- > Appuyez sur le bouton **central** pour afficher le menu SYSTEME SONORE ACTIF. Le système audio actif s'affiche.
- > Maintenez la touche **BACK** enfoncée pour quitter tous les menus.

SYSTEME SONORE ACTIF

FORMAT D'ENTREE :  
MONO/STEREO

FORMAT DE SORTIE :  
STEREO  
SPEAKER 1

*Exemple de nom de système audio pouvant s'afficher dans le menu.*

*Votre combinaison d'enceintes ne doit pas nécessairement correspondre au nombre de canaux disponibles pour que le système audio fonctionne.*



# Réglage des paramètres d'image et de son

Les réglages de l'image et du son sont prédéfinis en usine sur des valeurs neutres, qui conviennent à la plupart des situations de visionnage et d'écoute.

Cependant vous pouvez, si vous le souhaitez, ajuster ces réglages selon vos préférences.

Vous pouvez régler la luminosité, la couleur ou le contraste de l'image. Les réglages du son portent sur le volume, les basses et les aigus.

Mémorisez vos réglages d'image et de son de façon temporaire (jusqu'à ce que vous éteigniez votre téléviseur) ou mémorisez-les de façon permanente.

Activez le MODE JEU si vous branchez une console de jeu à votre téléviseur.

Pour plus d'informations sur la modification du format d'image, reportez-vous au manuel de démarrage.

## Réglage de la luminosité, de la couleur ou du contraste

Ajustez les réglages de l'image par l'intermédiaire du menu IMAGE. Les réglages temporaires sont annulés lorsque vous éteignez le téléviseur.

- > Ouvrez le menu INSTALLATION TV puis mettez OPTIONS en surbrillance.
- > Appuyez sur le bouton **central** pour afficher le menu OPTIONS, puis mettez IMAGE en surbrillance.
- > Appuyez sur le bouton **central** pour afficher le menu IMAGE.
- > Appuyez sur la flèche haut ou bas du bouton de navigation pour parcourir les options du menu.
- > Appuyez sur la flèche gauche ou droite du bouton de navigation pour modifier les réglages.
- > Appuyez sur **BACK** pour mémoriser vos réglages jusqu'à ce que vous éteigniez le téléviseur ou
- > ... appuyez sur le bouton **central** pour mémoriser définitivement vos réglages.

Pour les sources vidéo utilisant le signal VGA, les options suivantes s'affichent également :  
TAILLE HOR.... Permet de régler la taille de l'image sur l'axe horizontal.  
TAILLE VERT.... Permet de régler la taille de l'image sur l'axe vertical.  
POSITION HOR.... Permet de régler la position de l'image sur l'axe horizontal.  
POSITION VERT.... Permet de régler la position de l'image sur l'axe vertical.  
Veillez noter que ces quatre paramètres ne s'appliquent qu'à la résolution d'écran active au moment du réglage.

*Pour désactiver temporairement l'image, appuyez sur la touche **LIST**, puis sur la flèche haut ou bas du bouton de navigation jusqu'à ce que **P.MUTE** s'affiche sur l'écran de la Beo4. Appuyez enfin sur le bouton **central**. Pour rétablir l'image, appuyez sur une touche de source. (Beo6 : appuyez sur **⏏** pour afficher l'écran Scène de la télécommande, puis appuyez sur **Image** et enfin sur **I.Muette**. Pour rétablir l'image, appuyez une nouvelle fois sur **I.Muette**.)*



*Si le signal est transmis au format 1080p ou 1080i, l'élément de menu TAILLE est disponible dans le menu IMAGE.*

## Mode jeu

Si vous avez branché une console de jeu ou si vous jouez sur votre ordinateur en utilisant le téléviseur comme écran, vous avez la possibilité d'activer le mode jeu, qui permet de réduire la latence provoquée par le traitement du signal. Le téléviseur se rappelle si le mode jeu était activé lors de la dernière sélection de chaque source.

*Pour activer le MODE JEU à l'aide de la Beo6...*

> Appuyez sur **Jeu** puis sélectionnez **Marche** (ou **Arrêt** pour désactiver le mode jeu).

*Pour activer le MODE JEU via le menu INSTALLATION TV...*

- > Ouvrez le menu **INSTALLATION TV** puis mettez **OPTIONS** en surbrillance.
- > Appuyez sur le bouton **central** pour afficher le menu **OPTIONS**, puis mettez **IMAGE** en surbrillance.
- > Appuyez sur le bouton **central** pour afficher le menu **IMAGE**.
- > Appuyez sur la flèche haut ou bas du bouton de navigation pour mettre **MODE JEU** en surbrillance.
- > Appuyez plusieurs fois sur le bouton **central** pour activer (**OUI**) ou désactiver (**NON**) le mode jeu.
- > Appuyez sur **BACK** si vous souhaitez revenir au menu précédent ou maintenez la touche **BACK** enfoncée pour quitter tous les menus.

*Pour activer le MODE JEU à l'aide de la Beo4\*<sup>1</sup>...*

- > Appuyez sur la touche **LIST**, puis sur la flèche haut ou bas du bouton de navigation, jusqu'à ce que **GAME** s'affiche sur l'écran de la Beo4.
- > Appuyez plusieurs fois sur le bouton **central** pour activer (**OUI**) ou désactiver (**NON**) le mode jeu.

<sup>1</sup>\*Si vous possédez une Beo4 sans bouton de navigation, il se peut que l'option **GAME** ne soit pas disponible.

## Réglage du volume, des basses ou des aigus

Les paramètres de son sont préréglés en usine sur des valeurs neutres, qui conviennent à la plupart des situations d'écoute. Cependant vous pouvez, si vous le souhaitez, ajuster ces réglages selon vos préférences.

Vous pouvez choisir un niveau prédéfini pour le volume sonore, les basses, les aigus et un subwoofer.

Vous pouvez activer ou désactiver la fonction Intensité. La fonction Intensité compense le manque de sensibilité de l'oreille humaine aux fréquences aiguës et graves. À faible volume sonore, ces fréquences bénéficient d'une amplification qui dynamise la musique restituée dans ces conditions.

Vous pouvez également sélectionner deux modes d'enceinte par défaut, l'un à utiliser chaque fois que vous allumez une source vidéo de votre téléviseur et l'autre à utiliser chaque fois que vous allumez une source audio connectée à votre téléviseur. Vous pouvez encore sélectionner une combinaison d'enceintes différente à tout moment.

Pour plus d'informations sur les combinaisons d'enceintes, [reportez-vous à la page 28](#).

### Pour régler le son...

- > Ouvrez le menu INSTALLATION TV puis mettez OPTIONS en surbrillance.
- > Appuyez sur le bouton **central** pour afficher le menu OPTIONS puis mettez SON en surbrillance.
- > Appuyez sur le bouton **central** pour afficher le menu REGLAGE SON puis mettez REGLAGES en surbrillance.
- > Appuyez sur le bouton **central** pour afficher le menu REGLAGE SON.
- > Appuyez sur la flèche haut ou bas du bouton de navigation pour sélectionner une option à régler.
- > Appuyez sur la flèche gauche ou droite du bouton de navigation pour modifier les réglages ou choisir un paramètre.
- > Appuyez sur **BACK** pour mémoriser vos réglages jusqu'à ce que vous éteigniez le téléviseur ou...
- > ... appuyez sur le bouton **central** pour mémoriser définitivement vos réglages.

REGLAGE SON	
VOLUME	.....
GRAVES	.....
AIGUS	.....
SUBWOOFER	.....
INTENSITE	OUI
VIDEO DEFAUT	SPEAKER3
AUDIO DEFAUT	SPEAKER2

*Le contenu du menu SON varie en fonction des appareils connectés au téléviseur.*

# Utilisation quotidienne des combinaisons d'enceintes BeoVision 10-32

Vous pouvez sélectionner la combinaison d'enceintes adaptée à la source utilisée, à condition que les différents modes de configuration des enceintes soient disponibles sur votre téléviseur.

**REMARQUE !** Si aucune enceinte externe n'est connectée ou si seulement un subwoofer est connecté, la seule option disponible est **SPEAKER 1**.

## Sélection des enceintes pour un son cinéma

Vous avez le choix entre trois modes d'enceintes selon la source utilisée et les enceintes connectées au téléviseur.

- > Appuyez sur la touche **LIST**, puis sur la flèche haut ou bas du bouton de navigation jusqu'à ce que **SPEAKER** s'affiche sur l'écran de la Beo4 (Beo6 : appuyez sur **△** pour afficher l'écran Scène de la télécommande, puis appuyez sur **Enceinte** pour afficher l'écran du même nom).
- > Appuyez sur 1 - 3 pour sélectionner la combinaison d'enceintes souhaitée. (Beo6 : appuyez sur **Optimiser** ou sur **Mode 1 - 3**). Les enceintes sélectionnées sont automatiquement activées.
- > Maintenez la touche **BACK** enfoncée pour effacer la mention **SPEAKER** de l'afficheur de la Beo4 et revenir à la source que vous étiez en train d'utiliser. (Beo6 : appuyez sur la touche **△** pour quitter l'écran Enceinte.)

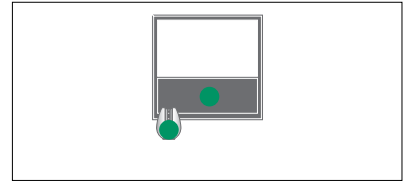

*SPEAKER 1*

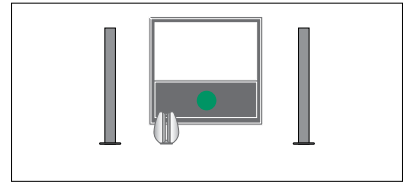

*SPEAKER 1*

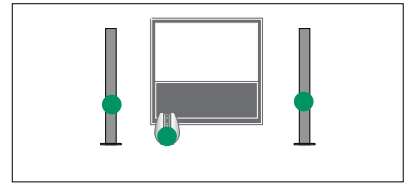

*SPEAKER 2*

## Réglage de la balance des enceintes à l'aide de la Beo4

Il est possible de régler temporairement la balance entre les enceintes...

- > Appuyez sur la touche **LIST**, puis sur la flèche du haut ou du bas du bouton de navigation, jusqu'à ce que **SPEAKER** s'affiche sur l'écran de la Beo4. Appuyez enfin sur le bouton **central**.
- > Maintenant, appuyez sur **◀** et **▶** pour régler la balance entre les enceintes de droite et celles de gauche.
- > Appuyez sur la touche **BACK** pour effacer la mention **SPEAKER** de l'écran de la Beo4 et revenir à la source que vous étiez en train d'utiliser.

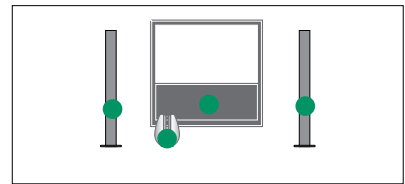

*SPEAKER 3*

*Il est possible de préréglager deux combinaisons d'enceintes par défaut adaptées à la source que vous utilisez ([reportez-vous à la page 27](#)).*

# Utilisation quotidienne des combinaisons d'enceintes BeoVision 10-40/46

Vous pouvez transformer votre téléviseur en installation surround en lui ajoutant quatre enceintes Bang & Olufsen et un subwoofer BeoLab.

Lorsque vous activez l'une des sources, le téléviseur sélectionne automatiquement les enceintes en fonction du type de son qui correspond à la source utilisée.

La combinaison d'enceintes est optimisée lorsque vous appuyez sur le bouton central de la Beo4. **REMARQUE !** Si vous n'avez connecté que deux enceintes avant au téléviseur, vous ne pourrez choisir que SPEAKER 1-3.

## Sélection des enceintes pour un son cinéma

Vous pouvez sélectionner la combinaison d'enceintes adaptée à la source utilisée, à condition que les différents modes de configuration des enceintes soient disponibles sur votre téléviseur.

- > Appuyez sur la touche **LIST**, puis sur la flèche haut ou bas du bouton de navigation jusqu'à ce que **SPEAKER** s'affiche sur l'écran de la Beo4 (Beo6 : appuyez sur  $\triangle$  pour afficher l'écran Scène de la télécommande, puis appuyez sur **Enceinte** pour afficher l'écran du même nom).
- > Appuyez sur le bouton central si vous souhaitez optimiser le son ou sur 1 – 5 pour choisir la combinaison d'enceintes désirée. (Beo6 : appuyez sur **Optimiser** ou sur **Mode 1 – 5**). Les enceintes sélectionnées sont automatiquement activées.
- > Maintenez la touche **BACK** enfoncée pour effacer la mention **SPEAKER** de l'afficheur de la Beo4 et revenir à la source que vous étiez en train d'utiliser. (Beo6 : appuyez sur la touche  $\triangle$  pour quitter l'écran Enceinte.)

## Réglage de la balance des enceintes à l'aide de la Beo4

Il est possible de régler temporairement la balance entre les enceintes.

- > Appuyez sur la touche **LIST**, puis sur la flèche haut ou bas du bouton de navigation, jusqu'à ce que **SPEAKER** s'affiche sur l'écran de la Beo4. Appuyez enfin sur le bouton **central**.
- > Appuyez ensuite sur  $\blacktriangle$ ,  $\blacktriangledown$ ,  $\ll$  et  $\gg$  pour régler la balance des enceintes vers l'avant, l'arrière, la gauche ou la droite.
- > Maintenez la touche **BACK** enfoncée pour effacer la mention **SPEAKER** de l'afficheur de la Beo4 et revenir à la source que vous étiez en train d'utiliser.

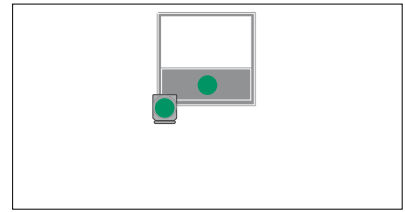

SPEAKER 1

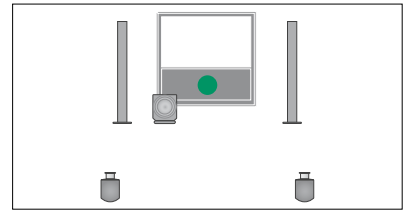

SPEAKER 1

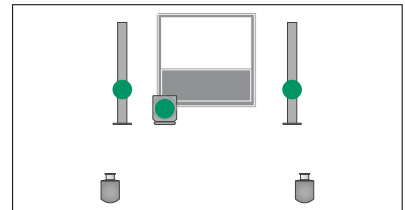

SPEAKER 2

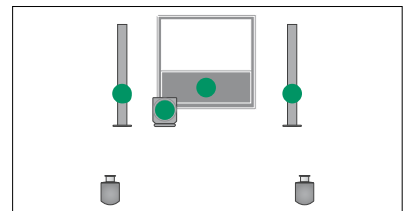

SPEAKER 3

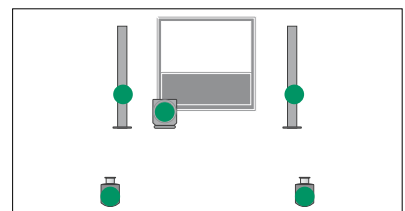

SPEAKER 4

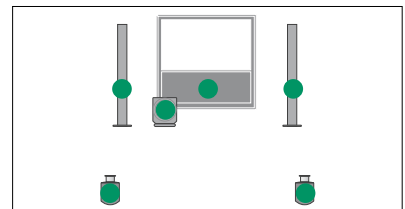

SPEAKER 5

# Réglage du téléviseur pour une mise sous/hors tension automatique

Votre téléviseur est équipé d'un minuteur de mise en veille, qui permet d'éteindre automatiquement le téléviseur après un laps de temps donné, défini en minutes.

Vous avez également la possibilité de le faire réagir à une activation automatique programmée sur un système audio ou vidéo maître connecté via Master Link.

Si la source de l'activation programmée est de type DTV, le paramétrage s'effectue via le menu ACTIVATION PROGRAMMEE DTV.

Vous pouvez également faire en sorte que votre téléviseur se mette en veille automatiquement après une certaine période d'inactivité.

Si vous avez branché d'autres appareils à votre téléviseur, réglez ECO. ENERGIE sur NON.

**REMARQUE !** Pour des raisons de sécurité, le pied ne pivote pas si le téléviseur est allumé par une activation programmée.

## Minuteur de mise en veille

Il est possible de faire en sorte que le téléviseur s'éteigne automatiquement après un laps de temps donné, en minutes.

### *Pour activer le minuteur de mise en veille à l'aide de la Beo4\*1...*

- > Appuyez sur la touche LIST, puis sur la flèche haut ou bas du bouton de navigation, jusqu'à ce que SLEEP s'affiche sur l'écran de la Beo4.
- > Appuyez sur le bouton central pour sélectionner le nombre de minutes.

### *Pour désactiver le minuteur de mise en veille...*

- > Appuyez sur la touche LIST, puis sur la flèche haut ou bas du bouton de navigation, jusqu'à ce que SLEEP s'affiche sur l'écran de la Beo4.
- > Appuyez sur le bouton central jusqu'à ce que NON s'affiche sur l'écran du téléviseur.

### *Pour activer le minuteur de mise en veille à l'aide de la Beo6...*

- > Appuyez sur Veille, puis sélectionnez le nombre de minutes ou Arrêt.

### *Pour configurer la minuterie de mise en veille à l'aide du menu...*

- > Appuyez sur MENU pour afficher le menu INSTALLATION TV et mettez MINUTEUR DE MISE EN VEILLE en surbrillance.
- > Appuyez sur le bouton central pour afficher le menu MINUTEUR DE MISE EN VEILLE.
- > Appuyez à plusieurs reprises sur le bouton central pour sélectionner le nombre de minutes ou désactiver le minuteur de mise en veille (NON).

*\*1 Si vous possédez une Beo4 sans bouton de navigation, il se peut que l'option SLEEP ne soit pas disponible.*

## Activation programmée

Si vous raccordez un appareil Bang & Olufsen (audio ou vidéo) à votre téléviseur à l'aide d'un câble Master Link, vous avez la possibilité de l'associer aux fonctions programmées ou de l'en exclure par l'intermédiaire du menu VALIDER TIMER. Par exemple, vous pouvez activer l'activation programmée du téléviseur (OUI) et désactiver celle d'un système audio (NON) si vous souhaitez que les fonctions de programmation ne s'appliquent qu'au téléviseur.

### *Pour activer l'activation programmée...*

- > Appuyez sur MENU pour afficher le menu INSTALLATION TV et mettez VALIDER TIMER en surbrillance.
- > Affichez le bouton central pour afficher le menu VALIDER TIMER, puis mettez TIMER OUI/NON en surbrillance.
- > Appuyez sur le bouton central pour afficher le menu TIMER OUI/NON.
- > Appuyez sur la flèche gauche ou droite du bouton de navigation pour régler le paramètre sur OUI.
- > Appuyez sur le bouton central pour mémoriser le réglage.

*Pour plus d'informations sur la programmation de minuteurs et l'activation ou la désactivation de l'activation programmée, pour un appareil audio ou vidéo Bang & Olufsen connecté, reportez-vous au manuel fourni avec l'appareil.*

## Activation programmée DTV

Si l'activation programmée que vous avez définie sur un appareil audio ou vidéo Bang & Olufsen connecté utilise la source DTV et si le module DVB HD de votre téléviseur est activé, il est nécessaire de sélectionner le MODE, c'est-à-dire indiquer si la source doit être de type radio ou télévision, ainsi que le GROUPE, c'est-à-dire indiquer quels groupes de stations ou de chaînes doivent être activés lorsque l'activation programmée sera exécutée.

### *Pour régler les paramètres d'une activation programmée DTV...*

- > Ouvrez le menu INSTALLATION TV puis mettez OPTIONS en surbrillance.
- > Appuyez sur le bouton **central** pour afficher le menu OPTIONS et puis mettez l'option ACTIVATION PROGRAMMEE DTV en surbrillance.
- > Appuyez sur le bouton **central** pour afficher le menu ACTIVATION PROGRAMMEE DTV puis utilisez la flèche haut ou bas du bouton de navigation pour passer de MODE à GROUPE et inversement.
- > Appuyez sur la flèche gauche ou droite du bouton de navigation pour sélectionner le réglage de votre choix.
- > Appuyez sur le bouton **central** pour mémoriser le réglage.
- > Appuyez sur **BACK** si vous souhaitez revenir au menu précédent ou maintenez la touche **BACK** enfoncée pour quitter tous les menus.

*Remarque : si le tuner TV est désactivé et si vous avez activé le module DVB-HD en appuyant sur la touche TV de la télécommande, le nom du menu est ACTIVATION PROGRAMMEE TV.*

*N'oubliez pas non plus de régler le menu VALIDER TIMER sur OUI afin que le téléviseur ou ses enceintes puissent être activés automatiquement.*

## Paramètres de mise en veille

Vous pouvez faire en sorte que votre téléviseur se mette en veille automatiquement après une certaine période d'inactivité. Par défaut, il le fait après 4 heures. Cette fonction ne s'active qu'en mode vidéo, non en mode audio. Vous pouvez également régler votre téléviseur en mode économie d'énergie.

### *Pour paramétrer la mise en veille...*

- > Ouvrez le menu INSTALLATION TV puis mettez OPTIONS en surbrillance.
- > Appuyez sur le bouton central pour afficher le menu OPTIONS, puis mettez PARAM. MISE EN VEILLE en surbrillance. Appuyez sur le bouton **central** pour afficher le menu PARAM. MISE EN VEILLE, puis sur la flèche haut ou bas du bouton de navigation pour passer de VEILLE AUTO à ECO. ENERGIE et inversement.
- > Appuyez sur la flèche gauche ou droite du bouton de navigation pour sélectionner le réglage de votre choix.
- > Appuyez sur le bouton **central** pour mémoriser le réglage.
- > Appuyez sur **BACK** si vous souhaitez revenir au menu précédent ou maintenez la touche **BACK** enfoncée pour quitter tous les menus.

*Si la fonction VEILLE AUTO est activée, un message s'affiche sur l'écran de votre téléviseur lorsque vous n'avez pas utilisé celui-ci pendant la durée précisée dans le menu. Si vous n'effectuez aucune action, le téléviseur se met alors en veille.*

*Si aucun signal vidéo n'est perçu pendant 15 minutes, le téléviseur se met en veille.*



ACTIVATION PROGRAMMEE DTV	
MODE	TV
GROUPE	SPORT

*Menu ACTIVATION PROGRAMMEE DTV.*



PARAM. MISE EN VEILLE	
VEILLE AUTO	4 HEURES
ECO. ENERGIE	NON

*Menu PARAM. MISE EN VEILLE.*

*Si vous réglez l'option ECO. ENERGIE sur OUI, le Master Link doit être débranché et vous ne pouvez activer ni le téléviseur, ni ses sources à partir de votre pièce linkée. Par ailleurs, il n'est pas possible d'activer l'activation programmée des sources externes ni d'effectuer un enregistrement sur un enregistreur à disque dur Bang & Olufsen lorsque l'option ECO.ENERGIE est réglée sur OUI.*

# Configuration de la télécommande Beo4

Si vous possédez une télécommande Beo4 sans bouton de navigation, vous devez changer le paramètre via le menu VERSION DE LA BEO4. Votre téléviseur doit être paramétré pour accepter la Beo4 sans bouton de navigation.

Vous avez cependant aussi la possibilité de configurer votre téléviseur de telle manière qu'il fonctionne sans bouton de navigation, et ce même si votre télécommande en possède un. Cela peut s'avérer utile si vous avez une installation BeoLink comprenant également un téléviseur ne disposant pas du menu VERSION DE LA BEO4.

Si vous configurez votre téléviseur pour un fonctionnement sans bouton de navigation alors que votre Beo4 en possède un, vous devez également modifier le paramètre MODE de votre Beo4. Pour plus d'informations à ce sujet, reportez-vous au manuel de la Beo4.

## Type de Beo4

Dans le menu VERSION DE LA BEO4, vous avez la possibilité d'indiquer si votre télécommande Beo4 possède ou non un bouton de navigation.

### *Pour paramétrer la Beo4...*

- > Ouvrez le menu INSTALLATION TV puis mettez OPTIONS en surbrillance.
- > Appuyez sur le bouton **central** pour afficher le menu OPTIONS puis mettez VERSION DE LA BEO4 en surbrillance.
- > Appuyez sur le bouton **central** pour afficher le menu VERSION DE LA BEO4.
- > Appuyez sur la flèche haut ou bas du bouton de navigation pour sélectionner le réglage de votre choix.
- > Appuyez sur le bouton **central** pour mémoriser le réglage.
- > Appuyez sur **BACK** si vous souhaitez revenir au menu précédent ou maintenez la touche **BACK** enfoncée pour quitter tous les menus.

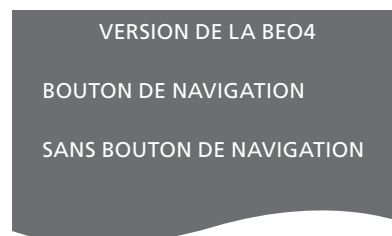

*Pour plus d'informations sur le fonctionnement des menus en fonction des différents types de télécommande, [reportez-vous à la page 4](#).*



# Activation de fonctions supplémentaires

Il est possible d'ajouter certaines fonctions à votre téléviseur via le menu ACTIVATION DE FONCTION. Pour plus d'informations sur les fonctions supplémentaires, contactez votre revendeur Bang & Olufsen.

## Code d'activation de fonctions

Pour pouvoir accéder aux fonctions supplémentaires, vous devez saisir un code d'activation acheté auprès de votre revendeur Bang & Olufsen. Une fois activée, la fonction ajoutée ne plus être désactivée.



### *Pour saisir un code d'activation...*

- > Ouvrez le menu INSTALLATION TV puis mettez OPTIONS en surbrillance.
- > Appuyez sur le bouton **central** pour afficher le menu OPTIONS puis mettez ACTIVATION DE FONCTION en surbrillance.
- > Appuyez sur le bouton **central** pour afficher le menu ACTIVATION DE FONCTION.
- > Sélectionnez la fonction que vous souhaitez activer puis appuyez sur le bouton **central**.
- > Saisissez le code d'activation à 12 chiffres à l'aide des touches numériques. Si vous faites une erreur, vous pouvez effacer le chiffre qui précède à l'aide de la flèche gauche du bouton de navigation ou tous les chiffres à l'aide de la touche **BACK**.
- > Une fois les chiffres saisis, appuyez sur le bouton **central** pour valider.

# Matrice HDMI

La fonction HDMI est une fonction supplémentaire pouvant être achetée séparément. Pour l'activer, saisissez le code d'activation fourni lors de l'achat ; un nouvel élément logiciel sera alors disponible. La matrice HDMI proprement dite est un appareil physique à brancher sur votre téléviseur, qui vous permet d'y connecter 32 sources externes qui deviennent accessibles via la télécommande Beo6. Pour plus d'informations sur les fonctions supplémentaires, contactez votre revendeur Bang & Olufsen.

## Informations importantes

La matrice HDMI doit être branchée et configurée par votre revendeur Bang & Olufsen.

- Il est nécessaire de reconfigurer votre télécommande Beo6 pour que vous puissiez utiliser la matrice HDMI.
- La télécommande Beo4 ne permet pas de faire fonctionner la matrice HDMI.
- Il n'est possible de connecter qu'une seule matrice HDMI par installation.
- La matrice HDMI ne peut être configurée sur un boîtier d'extension HDMI.

HDMI MATRIX	
MATRIX	OUI
ENTREES	16
PRISE IR	PUC1
TYPE IR	PRISE
HDMI	A

## Paramètres du menu HDMI MATRIX...

Le menu HDMI MATRIX permet de paramétrer votre matrice HDMI.

### Dans le menu CONNEXIONS...

- > Ouvrez le menu HDMI MATRIX.
- > Réglez l'option MATRIX sur OUI.
- > Réglez l'option ENTREES sur (au minimum) le nombre de sources connectées.
- > Sélectionnez une prise IR. Vous ne pouvez pas sélectionner l'option NON.
- > Sélectionnez un TYPE IR pour indiquer de quelle manière le contrôleur TV est connecté à la matrice HDMI.
- > Sélectionnez une prise HDMI. Vous ne pouvez pas sélectionner l'option NON.
- > Appuyez sur le bouton **central** pour mémoriser les réglages du menu HDMI MATRIX.
- > Une fois les paramètres mémorisés, sélectionnez un type de matrice HDMI.
- > Appuyez sur le bouton **central** pour mémoriser les réglages.

*Si vous souhaitez désactiver la configuration enregistrée pour la matrice HDMI en réglant l'option MATRIX sur NON, les autres paramètres que vous avez sélectionnés pour ENTREES restent conservés. Par conséquent, si vous souhaitez remettre l'option MATRIX sur OUI, vos réglages ne sont pas perdus.*

**Ajout de sources à votre installation...**

Les sources connectées à la matrice HDMI doivent être enregistrées dans le téléviseur.

**Configuration des entrées...**

- > Configurez chaque entrée une par une.
- > Attribuez un nom à chaque entrée, en suivant les instructions qui s'affichent à l'écran. Si vous ne nommez pas une entrée, un nom sera automatiquement choisi dans la liste PUC sélectionnée.
- > Sélectionnez une source PUC pour chaque entrée. Les sources sont réparties en quatre catégories : DECODEURS STB/ RÉCEPTEURS, LECTEURS/ENREGISTREURS DVD, MAGNETOSCOPES et AUTRES.
- > Une fois les paramètres d'une entrée mémorisés, vous pouvez configurer la suivante. Continuez la procédure jusqu'à ce que toutes les entrées connectées soient configurées.
- > Appuyez sur le bouton **vert** pour revenir au menu CONNEXIONS.

HDMI MATRIX	
ENTREE 1	NON
ENTREE 2	NON
ENTREE 3	NON
ENTREE 4	NON
ENTREE 5	NON
ENTREE 6	NON
ENTREE 7	NON
ENTREE 8	NON

# Télétexte

L'utilisation quotidienne du télétexte est décrite dans le manuel de démarrage, mais vous avez également la possibilité de mémoriser vos pages télétexte favorites afin d'y accéder plus rapidement.

## Mémorisation de vos pages de télétexte préférées

Neuf pages MEMO sont disponibles pour le service télétexte de chaque chaîne de télévision.

### *Pour créer une page MEMO...*

- > Affichez une page que vous consultez souvent.
- > Appuyez sur la flèche gauche ou droite du bouton de navigation pour déplacer le curseur le long de la barre de menus, jusqu'à INSTALLATION, puis appuyez sur le bouton **central**. Les 9 emplacements MEMO disponibles sont indiqués par des numéros. Le premier est mis en surbrillance.
- > Appuyez sur le bouton **central** pour mémoriser la page en cours. Le curseur se déplace vers l'emplacement MEMO disponible suivant.
- > Utilisez les touches numériques de la Beo4 pour sélectionner la page de télétexte suivante que vous souhaitez mémoriser.
- > Recommencez l'opération pour chaque page que vous souhaitez mémoriser.
- > Pour quitter la fonction MEMO, ramenez le curseur sur BACK dans la barre de menus du télétexte puis appuyez sur le bouton **central**.
- > Appuyez sur **BACK** pour quitter le télétexte.

## Utilisation quotidienne des pages MEMO

Vous pouvez éventuellement avoir besoin de consulter rapidement vos pages MEMO du télétexte, par exemple si vous vous rendez à votre lieu de travail et que vous souhaitez consulter les informations concernant la circulation routière sur un service télétexte.

### *Pour afficher des pages MEMO...*

- > Appuyez sur TEXT pour afficher le télétexte.
- > Appuyez sur ◀ ou ▶ sur pour vous déplacer entre les pages MEMO.
- > Appuyez sur **BACK** pour quitter le télétexte.

### *Pour supprimer une page MEMO...*

- > Appuyez sur la flèche gauche ou droite du bouton de navigation pour déplacer le curseur jusqu'à INSTALLATION puis appuyez sur le bouton **central**.
- > Déplacez le curseur vers la page MEMO que vous souhaitez effacer, puis appuyez sur la touche **jaune**.
- > Appuyez à nouveau sur la touche **jaune** pour confirmer.

### *Pour afficher les sous-titres par télétexte d'une chaîne...*

Si vous souhaitez faire apparaître automatiquement les sous-titres en télétexte disponibles pour un programme donné, mémorisez la page de sous-titres en télétexte en tant que page MEMO 9. Les sous-titres ne s'affichent toutefois pas lorsque la source du télétexte est le module DVB HD, ni quand le télétexte s'affiche sur deux écrans.

# Utilisation d'autres appareils avec la Beo4 ou la Beo6

Le Peripheral Unit Controller intégré joue le rôle d'interprète entre l'équipement vidéo connecté (par exemple un décodeur STB, un enregistreur ou un lecteur de DVD) et votre télécommande Bang & Olufsen.

Utilisez la télécommande Bang & Olufsen pour accéder aux fonctions proposées par votre équipement non-Bang & Olufsen.

Lorsque vous allumez ces appareils, leurs fonctions sont disponibles via l'écran de la Beo6 ou via un menu en superposition, sur le téléviseur, si vous utilisez une Beo4.

Pour obtenir les instructions relatives aux différentes fonctions proposées par votre équipement, reportez-vous au manuel d'utilisation correspondant.

Tous les appareils vidéo connectés ne sont pas pris en charge par Bang & Olufsen. Pour plus d'informations sur les appareils pris en charge, contactez un revendeur Bang & Olufsen.

## Utilisation de la télécommande Beo4

Si vous disposez d'une Beo4, certaines fonctions sont disponibles directement via la télécommande lorsque vous allumez l'appareil. Des fonctions supplémentaires sont accessibles par l'intermédiaire d'un menu en superposition que vous affichez à l'écran. Ce menu vous indique quelles touches de la Beo4 activent quels services ou fonctions spécifiques.

Votre revendeur Bang & Olufsen peut créer pour vous une « carte » expliquant plus en détail comment utiliser vos appareils avec la télécommande Beo4.

- > Appuyez sur une touche de source, par exemple **V MEM**, pour activer l'appareil connecté.
- > Appuyez sur **MENU** pour afficher le menu en superposition.
- > Appuyez sur la touche numérique qui active la fonction souhaitée ou appuyez sur l'une des touches de couleur pour activer une fonction.

*Il est toutefois impossible d'afficher sur l'écran du téléviseur de la pièce liée le menu en superposition relatif aux appareils branchés sur le téléviseur de la pièce principale.*

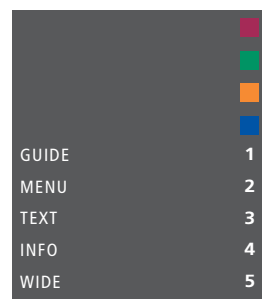

*Exemple de menu en superposition. Les touches de la Beo4 sont présentées à droite du menu, tandis que les fonctions qu'elles contrôlent sont présentées à gauche. Le menu peut également indiquer des touches de la télécommande fournies avec l'équipement connecté.*

### Utilisation directe de la Beo4

Si vous savez quelle touche de la Beo4 active la fonction que vous souhaitez utiliser, vous pouvez activer la fonction sans afficher au préalable le menu en superposition.

*Pendant que votre équipement est allumé ...*

- > Appuyez sur l'une des touches de couleur pour activer une fonction.
- > Maintenez le bouton **central** enfoncé pour afficher le programme TV ou le panneau « Now/Next » à l'écran, si vous utilisez un appareil qui prend en charge ces fonctions.
- > Appuyez sur **MENU** puis activez la fonction de votre choix à l'aide du pavé numérique.
- > Appuyez sur **▲** ou **▼** pour passer d'une chaîne à l'autre\*.
- > Appuyez sur **◀◀** ou sur **▶▶** pour avancer ou reculer dans un enregistrement (par exemple)\*.

*\*Cette opération ne s'applique pas à la Beo4 sans bouton de navigation.*

## Utilisation des menus de l'appareil

Une fois l'appareil connecté activé, vous pouvez utiliser ses menus avec votre télécommande.

*Pendant que les menus de l'appareil sont affichés ...*

- > Appuyez sur la flèche haut, bas, gauche ou droite du bouton de navigation pour parcourir les menus.
- > Appuyez sur le bouton **central** pour sélectionner et activer une fonction.
- > Appuyez sur **BACK** pour quitter les menus ou revenir à un menu précédent.
- > Appuyez sur les touches numériques pour saisir les informations souhaitées dans les menus ou services, le cas échéant.
- > Utilisez les touches de couleur comme indiqué dans les menus de votre appareil connecté.
- > Appuyez sur **BACK** si vous souhaitez revenir au menu précédent ou maintenez la touche **BACK** enfoncée pour quitter tous les menus.

## Utilisation de la télécommande Beo6

Vous pouvez accéder aux fonctions principales de votre équipement au moyen de la télécommande Beo6. Il est toutefois possible que la télécommande Beo6 ne prenne pas en charge toutes les fonctions. Les services et fonctions disponibles s'affichent sur l'écran de la Beo6 lorsque vous allumez votre appareil.

- > Appuyez sur une touche de source, par exemple **DTV**, pour activer l'équipement connecté.
- > Appuyez sur la touche de l'écran de la Beo6 qui active la fonction que vous souhaitez.

*Lorsque l'équipement connecté a été sélectionné comme source, appuyez deux fois sur **MENU** pour afficher le menu principal du téléviseur.*

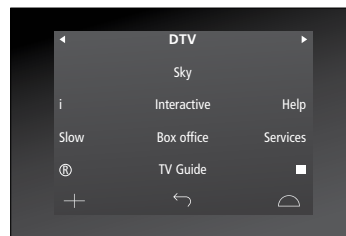

*Exemple d'utilisation de l'écran de la Beo6 pour commander un décodeur.*

# Connexion et utilisation d'un système audio

Si vous connectez un système audio compatible Bang & Olufsen au téléviseur à l'aide d'un câble Master Link, vous obtiendrez les avantages d'un système audio/vidéo intégré.

Lisez de la musique sur votre système audio en utilisant les enceintes connectées au téléviseur ou regardez une émission de télévision et envoyez le son aux enceintes de votre système audio.

Il est possible d'installer le système audiovisuel dans une ou deux pièces, le téléviseur dans une pièce et le système audio et ses enceintes dans une autre.

Pour pouvoir intégrer votre système audio/vidéo via Master Link, vous devez régler ECO. ENERGIE sur NON ([reportez-vous à la page 31](#)).

Tous les systèmes audio Bang & Olufsen ne permettent pas l'intégration d'un téléviseur.

## Connexion de votre système audio au téléviseur

À l'aide d'un câble BeoLink, reliez les prises marquées MASTER LINK du téléviseur et du système audio.

### Programmation de l'installation AV à l'aide de la Beo4

Il est possible de programmer votre téléviseur intégré à un système AV sur la bonne valeur pour Option à l'aide de la Beo4. Mettez d'abord l'ensemble du système en veille.

#### Réglage de l'Option du téléviseur...

- > Tout en maintenant la touche • de la Beo4 enfoncée, appuyez sur LIST.
- > Relâchez les deux touches.
- > Appuyez sur la flèche haut ou bas du bouton de navigation jusqu'à ce que **OPTION?** s'affiche sur l'écran de la Beo4. Pour finir, appuyez sur le bouton **central**.
- > Utilisez le bouton de navigation pour afficher **V.OPT** sur l'écran de la Beo4 puis saisissez le numéro souhaité (1, 2 ou 4).

#### Réglage de l'Option du système audio...

- > Tout en maintenant la touche • de la Beo4 enfoncée, appuyez sur LIST.
- > Relâchez les deux touches.
- > Appuyez sur la flèche haut ou bas du bouton de navigation jusqu'à ce que **OPTION?** s'affiche sur l'écran de la Beo4. Pour finir, appuyez sur le bouton **central**.
- > Utilisez la flèche haut ou bas du bouton de navigation pour afficher **A.OPT** sur l'écran de la Beo4, puis saisissez le numéro approprié (0, 1, 2, 4, 5 ou 6).

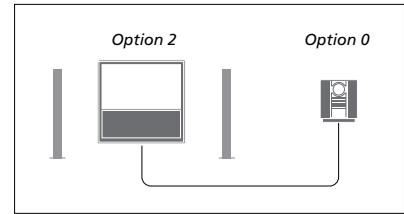

Si le téléviseur et un système audio sont installés dans une même pièce et si toutes les enceintes sont connectées au téléviseur, programmez le téléviseur sur Option 2 et le système audio sur Option 0.

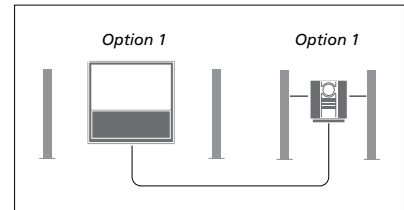

Si le téléviseur (avec ou sans enceintes supplémentaires) et un système audio (connecté à des enceintes) sont installés dans une même pièce, programmez le téléviseur sur Option 1 et le système audio sur Option 1.

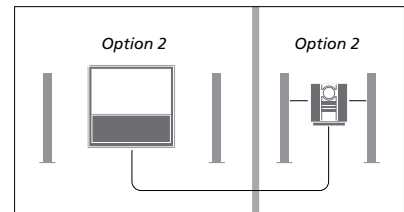

Si le système audio est installé dans une pièce et le téléviseur (avec ou sans enceintes supplémentaires) dans une autre, programmez le téléviseur sur Option 2 et le système audio sur Option 2.

**Programmation de l'installation AV à l'aide de la Beo6**

Si votre téléviseur fait partie intégrante d'un système AV, il peut être nécessaire de le programmer sur la bonne option à l'aide de la Beo6. Mettez d'abord l'ensemble du système en veille.

*Réglage de l'Option du téléviseur...*

- > Placez-vous face au téléviseur.
- > Tout en maintenant la touche **•** enfoncée, appuyez sur le bouton **central** pour afficher le menu Installation sur la Beo6.
- > Relâchez les deux touches.
- > Appuyez sur **Pgmer l'option** pour afficher l'écran Programmation des options sur la Beo6.
- > Appuyez sur la touche correspondant à la zone dans laquelle se trouve le téléviseur (par exemple **Zone TV**).

*Réglage de l'Option du système audio...*

- > Placez-vous face au système audio.
- > Tout en maintenant la touche **•** enfoncée, appuyez sur le bouton **central** pour afficher le menu Installation sur la Beo6.
- > Relâchez les deux touches.
- > Appuyez sur **Pgmer l'option** pour afficher l'écran Programmation des options sur la Beo6.
- > Appuyez sur la touche correspondant à la zone dans laquelle se trouve le système audio (par exemple **Zone audio**).



## Utilisation d'un système audio/vidéo

En cas d'intégration du système audio et du téléviseur, il est possible de sélectionner une combinaison d'enceintes adaptée au programme vidéo ou audio, et également d'enregistrer le son vidéo à l'aide du système audio.

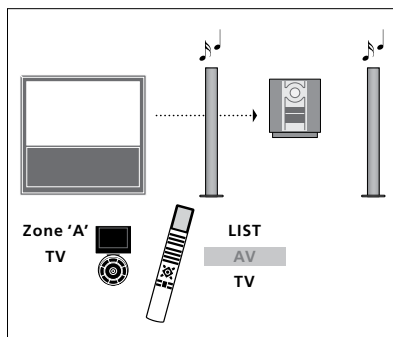

Pour écouter le son d'une source de télévision sur les enceintes de votre système audio sans allumer l'écran, appuyez sur **LIST**, puis sur la flèche haut ou bas du bouton de navigation jusqu'à ce que **AV** s'affiche sur l'écran de la Beo4, puis enfin sur **TV**. (Beo6 : sélectionnez la zone des enceintes de votre système audio, puis appuyez sur une touche de source, par exemple **TV**.) Les instructions pour la Beo4 sont affichées à droite, celles pour la Beo6 à gauche.

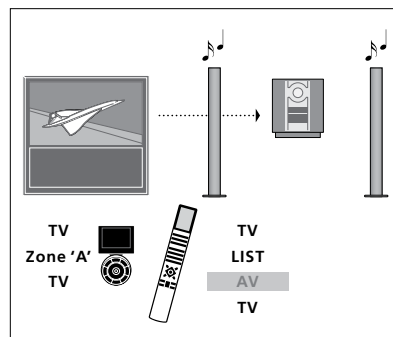

Pour écouter le son d'une source de télévision sur les enceintes de votre système audio avec l'écran allumé, appuyez sur **TV**, puis sur **LIST**, appuyez sur la flèche haut ou bas du bouton de navigation jusqu'à ce que **AV** s'affiche sur l'écran de la Beo4, puis appuyez enfin une nouvelle fois sur **TV** (Beo6 : appuyez sur la touche **TV**, sélectionnez la zone des enceintes de votre système audio, puis appuyez une nouvelle fois sur la touche **TV**). Les instructions pour la Beo4 sont affichées à droite, celles pour la Beo6 à gauche.

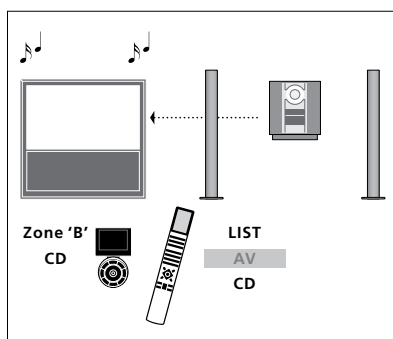

Pour écouter le son d'une source audio sur les enceintes connectées à votre téléviseur, appuyez sur **LIST**, puis sur la flèche haut ou bas du bouton de navigation jusqu'à ce que **AV** s'affiche sur l'écran de la Beo4, puis enfin sur **CD**. (Beo6 : sélectionnez la zone des enceintes connectées à votre téléviseur, puis appuyez sur une touche de source audio, par exemple **CD**.) Les instructions pour la Beo4 sont affichées à droite, celles pour la Beo6 à gauche.

# Diffusion du son et de l'image avec un système BeoLink

Le système BeoLink permet de diffuser son et images dans d'autres pièces de la maison.

Vous pouvez connecter votre téléviseur, placé par exemple dans le salon, à un autre système vidéo ou à un ensemble d'enceintes installé dans une autre pièce, permettant ainsi de « déplacer » l'image ou le son vers d'autres pièces.

Si un système de diffusion BeoLink est installé, vous pouvez soit vous servir du téléviseur dans la pièce principale, par exemple le salon, soit dans une pièce liée, par exemple un bureau ou une chambre.

Dans certaines circonstances particulières, il peut être nécessaire d'effectuer des réglages du modulateur.

## Connexions Link

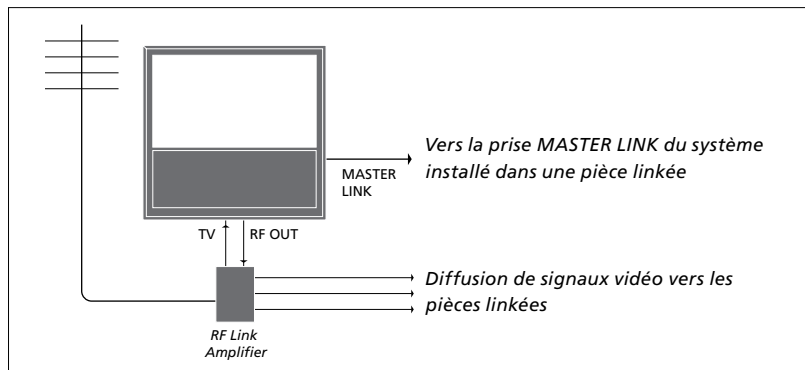

**Le système situé dans une pièce liée doit être connecté au téléviseur situé dans la pièce principale au moyen d'un câble Master Link :**

- > Raccordez le câble Master Link à la prise marquée MASTER LINK du téléviseur.
- > Si vous souhaitez également diffuser les signaux vidéo, connectez un câble d'antenne ordinaire à la prise marquée RF OUT du téléviseur. Acheminez le câble d'antenne vers l'amplificateur RF linké et le câble Master Link vers la pièce liée. Observez les instructions fournies avec l'équipement de la pièce liée.

*Si un système audio est déjà raccordé à la prise Master Link et si vous souhaitez connecter d'autres appareils, il faut diviser en deux le câble Master Link et le raccorder au câble de la pièce liée par un boîtier de connexion spécial. Veuillez contacter votre revendeur Bang & Olufsen pour obtenir de l'aide.*

*Il n'est pas possible de diffuser des signaux numériques (HDMI) depuis le téléviseur de la pièce principale vers le système des pièces liées.*

*Si vous réglez l'option ECO. ENERGIE sur OUI, le Master Link doit être débranché et vous ne pouvez activer ni le téléviseur, ni ses sources à partir de votre pièce liée.*

## Modulateur système

Si votre pièce linkée comporte une installation audio, par exemple un BeoLink Active/Passive, et si vous choisissez d'installer dans la même pièce un téléviseur non linkable, vous devez régler le modulateur système sur OUI. À sa sortie d'usine, le modulateur est réglé sur AUTO. La sélection de cette option est indispensable en cas d'utilisation d'un téléviseur Bang & Olufsen linkable.

### *Pour mettre le modulateur système en service...*

- > Ouvrez le menu INSTALLATION TV puis mettez OPTIONS en surbrillance.
- > Appuyez sur le bouton **central** pour afficher le menu OPTIONS puis mettez CONNEXIONS en surbrillance.
- > Appuyez sur le bouton **central** pour afficher le menu CONNEXIONS puis mettez REGLAGE DES LIAISONS en surbrillance.
- > Appuyez sur le bouton **central** pour afficher le menu REGLAGE DES LIAISONS puis mettez l'option MODULATEUR en surbrillance.
- > Appuyez sur le bouton de navigation gauche ou droit du bouton de navigation pour régler le paramètre sur OUI.
- > Appuyez sur le bouton **central** pour mémoriser le réglage ou...
- > ...maintenez la touche **BACK** enfoncée pour quitter tous les menus sans enregistrer.

## Fréquence de liaison

Si, par exemple, une chaîne de télévision est diffusée sur la même fréquence que celle utilisée par le système BeoLink (599 MHz), vous devez régler le modulateur système sur une fréquence non occupée. Lorsque vous changez la fréquence de liaison du téléviseur de la pièce principale, vous devez vous assurer que la fréquence de liaison du téléviseur de la pièce linkée correspond.

### *Pour changer de fréquence de liaison...*

- > Ouvrez le menu INSTALLATION TV puis mettez OPTIONS en surbrillance.
- > Appuyez sur le bouton **central** pour afficher le menu OPTIONS puis mettez CONNEXIONS en surbrillance.
- > Appuyez sur le bouton **central** pour afficher le menu CONNEXIONS puis mettez REGLAGE DES LIAISONS en surbrillance.
- > Appuyez sur le bouton **central** pour afficher le menu REGLAGE DES LIAISONS puis mettez l'option FREQUENCE en surbrillance.
- > Appuyez sur la flèche gauche ou droite du bouton de navigation pour trouver une fréquence inutilisée.
- > Appuyez sur le bouton **central** pour mémoriser le réglage ou...
- > ...maintenez la touche **BACK** enfoncée pour quitter tous les menus sans enregistrer.

REGLAGE DES LIAISONS	
FREQUENCE	599
STANDARD TV	B/G
MODULATEUR	AUTO

Menu REGLAGE DES LIAISONS.

REGLAGE DES LIAISONS	
FREQUENCE	599
REGLAGE PRECIS	0
STANDARD TV	B/G

Menu FREQUENCE BEOLINK.

*Une image de test s'affiche lorsque vous captez la fréquence BeoLink dans la pièce linkée. L'option REGLAGE PRECIS n'est disponible que dans les installations avec pièce linkée ou Option 4.*

# Votre téléviseur dans une pièce liée

Si vous disposez d'une installation BeoLink et que vous choisissez de placer votre téléviseur dans une pièce liée, vous pouvez faire fonctionner tous les systèmes connectés par l'intermédiaire du téléviseur.

Veillez suivre la procédure décrite ci-dessous lors de la connexion de votre téléviseur, pour l'utiliser dans une pièce liée :

- 1 Branchez le téléviseur de la pièce liée sur le secteur.
- 2 À l'aide de votre télécommande, programmez le téléviseur de la pièce liée sur la valeur appropriée pour Option.
- 3 Débranchez le téléviseur de la pièce liée du secteur.
- 4 Réalisez les connexions nécessaires.
- 5 Rebranchez le téléviseur de la pièce liée sur le secteur.

## Réglage de l'Option

Pour permettre à l'ensemble du système de fonctionner correctement, il est important que le téléviseur de la pièce liée soit programmé sur la valeur adéquate pour Option avant d'être connecté au téléviseur de la pièce principale.

### Avec la télécommande Beo4...

- > Tout en maintenant la touche **•** de la Beo4 enfoncée, appuyez sur **LIST**.
- > Relâchez les deux touches.
- > Appuyez sur la flèche haut ou bas du bouton de navigation jusqu'à ce que **OPTION?** s'affiche sur l'écran de la Beo4. Pour finir, appuyez sur le bouton **central**.
- > Appuyez sur la flèche haut ou bas du bouton de navigation jusqu'à ce que **V.OPT** s'affiche sur l'écran de la Beo4, puis appuyez sur **6\***.

### Avec la télécommande Beo6...

- > Placez-vous face au téléviseur de la pièce liée.
- > Tout en maintenant la touche **•** enfoncée, appuyez sur le bouton **central** pour afficher le menu Installation sur la Beo6.
- > Relâchez les deux touches.
- > Appuyez sur **Pgmer l'option** pour afficher l'écran Programmation des options sur la Beo6.
- > Appuyez sur la touche correspondant à la zone dans laquelle se trouve le téléviseur.

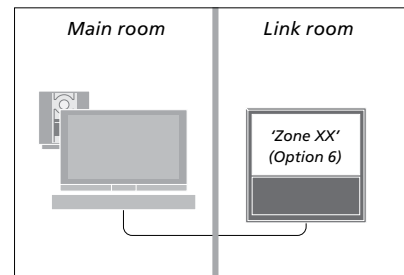

*\*Si vous raccordez le téléviseur pour une utilisation dans une pièce liée où d'autres sources audio sont déjà connectées, par exemple des enceintes, vous devez programmer le téléviseur sur Option 5.*

## Fonctionnement dans la pièce liée

Lorsque vous êtes dans la pièce liée, vous pouvez faire fonctionner tous les systèmes connectés à l'aide de la télécommande.

### Utilisation des sources présentes seulement dans l'une des pièces...

- > Appuyez sur la touche de la source que vous souhaitez utiliser, par exemple **RADIO**.
- > Faites fonctionner comme d'habitude la source sélectionnée.

### Utiliser une source de la pièce principale – type de source présent dans les deux pièces...

- > Appuyez sur la touche **LIST** puis sur la flèche haut ou bas du bouton de navigation, jusqu'à ce que **LINK** s'affiche sur l'écran de la Beo4. (Beo6 : appuyez sur **Link** pour afficher une page de sources.)
- > Appuyez sur la touche de la source que vous souhaitez utiliser, par exemple **TV**.
- > Faites fonctionner la source comme d'habitude.

### Utiliser une source d'une pièce liée – type de source présent dans les deux pièces...

- > Appuyez sur la touche de la source que vous souhaitez utiliser, par exemple **TV**.
- > Faites fonctionner la source comme d'habitude.

### Ecoute stéréo dans la pièce liée...

En temps normal, la transmission du son diffusé à partir d'une source vidéo placée dans la pièce principale (par exemple un décodeur externe) vers la pièce liée se fait en mono. Vous pouvez cependant sélectionner le son stéréo :

- > Appuyez sur **TV** pour allumer le téléviseur.
- > Appuyez sur la touche **LIST**, puis sur la flèche haut ou bas du bouton de navigation jusqu'à ce que **AV** s'affiche sur l'écran de la Beo4. (Beo6 : appuyez sur la touche **AV** pour afficher une page de sources.)
- > Appuyez par exemple sur **DTV** pour activer une source connectée au téléviseur de la pièce principale, tel qu'un décodeur externe.

Lorsque vous utilisez cette fonction, la diffusion d'autres sources de la pièce principale vers d'autres systèmes de pièce liée n'est pas possible.

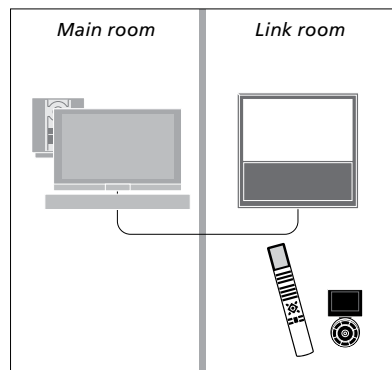

# Deux téléviseurs dans la même pièce

Si vous installez un téléviseur dans une pièce où se trouve déjà un autre téléviseur Bang & Olufsen, et si les deux téléviseurs peuvent être pilotés à l'aide de la télécommande, vous devez modifier le réglage de la valeur Option du téléviseur. Cela permet d'éviter la mise en marche simultanée des deux téléviseurs.

Lorsque vous programmez la valeur Option des téléviseurs, débranchez du secteur celui que vous ne souhaitez pas configurer. Cela vous permet d'être certain que seul le téléviseur que vous souhaitez programmer sera réglé.

## Une télécommande pour les deux téléviseurs

Le bon fonctionnement du téléviseur dépend du choix de la bonne valeur pour Option : [reportez-vous à la page 44](#) pour plus d'informations sur la programmation de la valeur Option. Vous devez également régler votre téléviseur sur Option 4 et, si vous possédez une télécommande Beo6, vous devez également sélectionner la zone appropriée\*1.

### Beo4 – Pilotage du téléviseur en mode Option 4...

D'une manière générale, l'activation d'une source (TV, etc.) se fait simplement en appuyant sur la touche de source correspondante de la télécommande. Mais si le téléviseur est réglé sur l'Option 4, la marche à suivre est la suivante si vous possédez une Beo4 :

- > Appuyez sur la touche LIST puis sur la flèche haut ou bas du bouton de navigation, jusqu'à ce que LINK s'affiche sur l'écran de la Beo4.
- > Appuyez ensuite sur une touche de source vidéo, par exemple TV.

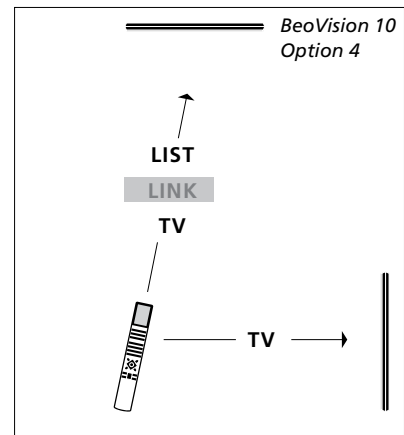

Pilotage avec la Beo4.

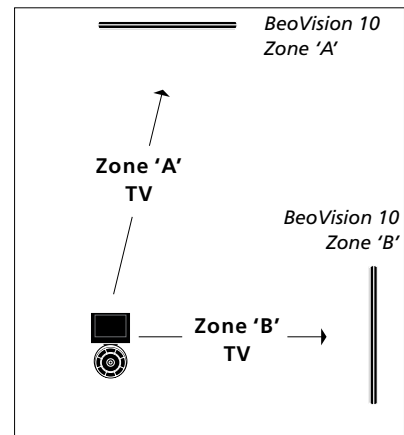

Pilotage avec la Beo6.

\*1\*REMARQUE ! Pour plus d'informations sur le choix de la zone, contactez votre revendeur Bang & Olufsen.